



# Manual de Instalación, Usuario y Control Remoto

Aire Acondicionado tipo Split de pared

## **Conjunto**

553INQ0901F 553INQ1201F

## **Evaporadora**

619INQ0901F 619INQ1201F

## **Condensadora**

538INQ0901F 538INQ1201F

---

Gracias por adquirir nuestro acondicionador de aire. Por favor lea atentamente este manual antes de operar el equipo.

---

Junio 2014

# ÍNDICE

<b>MANUAL DE INSTALACIÓN</b>	<b>Pág 3</b>
<hr/>	
<b>PRECAUCIONES DE INSTALACIÓN</b> . . . . .	4
<b>PRECAUCIONES DE SEGURIDAD</b> . . . . .	4
<b>SELECCIONE LA MEJOR UBICACIÓN</b> . . . . .	5
<b>UNIDAD INTERIOR</b> . . . . .	6
Montaje de la placa de instalación. . . . .	6
Orificios en la pared. . . . .	7
Conexión de los cables a la unidad interior. . . . .	7
Instalación del drenaje y la tubería de conexión. . . . .	8
<b>UNIDAD EXTERIOR</b> . . . . .	10
Precaución en la instalación exterior. . . . .	10
Instalación de la unión de desagüe. . . . .	10
Conexión de la tubería del refrigerante. . . . .	10
Conexión del cable a la unidad exterior. . . . .	11
Purgado del aire y operación de ensayo. . . . .	11
<b>ANEXO I</b> . . . . .	14
<b>ANEXO II</b> . . . . .	15
<b>MANUAL DE USUARIO</b>	<b>Pág 16</b>
<hr/>	
<b>PRECAUCIONES DE SEGURIDAD</b> . . . . .	18
Advertencia. . . . .	18
Precaución. . . . .	18
<b>NOMBRE DE LAS PARTES</b> . . . . .	19
Unidad interior. . . . .	19
Unidad exterior. . . . .	19
Luz indicadora. . . . .	20
<b>INSTRUCCIONES OPERATIVAS</b> . . . . .	20
Funciones especiales. . . . .	20
Temperatura de funcionamiento. . . . .	21
Operación Manual. . . . .	22
Control de dirección del flujo de aire. . . . .	22
Funcionamiento del equipo de aire acondicionado. . . . .	24
<b>CUIDADO Y MANTENIMIENTO</b> . . . . .	25
Antes del mantenimiento. . . . .	25
Limpieza de la unidad. . . . .	25
Limpieza del filtro de aire y del filtro purificador de aire. . . . .	25
Reemplazo del filtro de aire y del filtro purificador de aire. . . . .	26
Sugerencias para cuando el equipo no vaya a ser utilizado por períodos prolongados. . . . .	26
Verificaciones previas al funcionamiento. . . . .	26
<b>CONSEJOS PARA LA SOLUCIÓN DE PROBLEMAS</b> . . . . .	27
Funcionamiento normal del equipo de aire acondicionado. . . . .	27
Pautas para la solución de problemas. . . . .	28
<b>MANUAL DE CONTROL REMOTO</b>	<b>Pág 29</b>
<hr/>	
<b>MANEJO DEL CONTROL REMOTO</b> . . . . .	30
<b>ESPECIFICACIONES DEL CONTROL REMOTO</b> . . . . .	30
<b>FUNCIONES DE LOS BOTONES</b> . . . . .	31
<b>INDICADORES DE LA PANTALLA LCD</b> . . . . .	33
<b>COMO UTILIZAR LOS BOTONES</b> . . . . .	34
Operación Automática. . . . .	34
Operación Frío / Calor / Ventilador. . . . .	34
Operación Deshumidificación. . . . .	35
Ajuste de la Dirección del Flujo de Aire. . . . .	35
Operación del Temporizador. . . . .	36
Función de Sleep. . . . .	39

# Instalación

---

Acondicionador de aire de habitación  
Tipo Split de pared

## PRECAUCIONES DE INSTALACIÓN

- Por favor leer este manual de instalación cuidadosamente antes de poner en funcionamiento la unidad, con el fin de asegurar su correcta instalación.
- Si el cable de energía está dañado, se debe reemplazar y esto se debe llevar a cabo únicamente por personal autorizado.
- El trabajo de instalación se debe desarrollar de acuerdo con los estándares de cableado nacional y por personal autorizado únicamente.
- Comuníquese con un técnico de mantenimiento autorizado para la reparación, mantenimiento e instalación de la unidad.
- Este aparato no puede ser utilizado por personas (incluidos niños) que presenten alguna capacidad física, sensorial o mental reducida; o que no cuenten con la experiencia y conocimiento necesarios; a menos que los mismos se encuentren bajo la supervisión o instrucción relacionada al uso de dicho aparato de personas responsables de su seguridad.
- Los niños deberán ser supervisados para asegurarse que no jueguen con el aparato.
- Todas las imágenes en el manual de instrucción son utilizadas sólo para los fines de la explicación. Prevalecerá la forma real.
- El diseño y las especificaciones están sujetas a cambios sin previo aviso con el fin de mejorar el producto. Consulte a su agente de ventas o fabricante para más detalles.

## PRECAUCIONES DE SEGURIDAD

- Por favor lea cuidadosamente las precauciones de seguridad antes de la instalación.
- Asegúrese de seguir todas las precauciones listadas abajo. Son importantes para garantizar seguridad.

<b>ADVERTENCIA</b>	Este símbolo indica la posibilidad de muerte o lesión severa.	<b>PRECAUCIÓN</b>	Este símbolo indica la posibilidad de lesiones o daños a la propiedad.
--------------------	---	-------------------	--

<b>ADVERTENCIA</b>	
1	Instalar la unidad estrictamente de acuerdo a las instrucciones de instalación. Si la instalación es defectuosa, podrá causar pérdida de agua, descarga eléctrica o fuego.
2	Utilizar las partes accesorias anexas y las partes especificadas para la instalación. De lo contrario, el equipo podrá caerse, puede existir pérdida de agua, descarga eléctrica o fuego.
3	Instalar la unidad en un lugar firme, fuerte y capaz de sostener el peso de la unidad. De no tener en cuenta esta advertencia, o si la instalación no es la correcta, el equipo caerá causando daños.
4	Para el trabajo eléctrico, seguir el estándar de cableado nacional y local, la reglamentación y las instrucciones de instalación. Se deberá utilizar un circuito independiente y un único toma corrientes. Si la capacidad del circuito eléctrico no es suficiente, o si se detecta un defecto en el trabajo eléctrico, se producirá una descarga eléctrica o fuego.
5	Utilizar el cable específico, conectar firmemente y sujetar con una abrazadera el cable para que ninguna fuerza externa actúe sobre el terminal. Si la conexión o fijación no es perfecta, podrá generarse calentamiento o causar fuego en la conexión.
6	Se deberá disponer correctamente el trazado de cables para fijar adecuadamente la cubierta del tablero de control. Si la cubierta del tablero de control no está perfectamente fijada, ésta podrá causar calentamiento en el punto de conexión del terminal, fuego o descarga eléctrica.
7	Cuando se realice la conexión de la cañería, se deberá tener cuidado para evitar que aire, polvo y otras sustancias que no sean refrigerante ingresen al circuito de refrigeración. Caso contrario puede generarse presión alta anormal en el circuito, escasa capacidad de refrigeración, y riesgo de explosión o heridas.
8	No modificar la longitud del cable de alimentación de energía o el uso del cable de extensión y no compartir la toma de corriente única con otros aparatos eléctricos. De lo contrario, esto causará un incendio o descarga eléctrica.
<b>PRECAUCIÓN</b>	
1	Este equipo deberá estar conectado a tierra e instalado con un disyuntor de fuga a tierra. Si la puesta a tierra no es perfecta, se puede originar una descarga eléctrica.
2	No instalar la unidad en un lugar donde pueda ocurrir una pérdida de gas inflamable. En caso de existir una pérdida de gas, y que la misma se acumule en lugares cercanos a la unidad, ésta puede causar un incendio.
3	Realizar la conexión del desagüe según se especifica en las instrucciones de instalación. Si el desagüe no es perfecto, el agua podrá ingresar a la habitación generando daños al mobiliario u objetos.

## SELECCIONE LA MEJOR UBICACIÓN

### Unidad Interior

- No exponga la unidad interior al calor o al vapor.
- Seleccione una ubicación donde no haya obstáculos por delante ni en torno de la unidad.
- Asegúrese de que el drenaje de la condensación pueda tenderse en forma conveniente.
- No instale cerca de una puerta.
- Asegúrese de que el espacio a la izquierda y a la derecha de la unidad sea mayor de 12 cm.
- Asegúrese que en el área de la pared donde se va a fijar la unidad interior no se encuentren embutidas tuberías de agua o pertenecientes a la instalación eléctrica. Las mismas pueden ser dañadas al practicar los orificios con el taladro.
- Se requiere de un tramo de tubería mínimo de 3 metros para minimizar las vibraciones y ruidos excesivos.
- La unidad interior debiera ser instalada en la pared, a una altura de 2,5 metros o más desde el piso.
- La unidad interior debiera ser instalada permitiendo una separación mínima de 15 cm desde el cielorraso.
- Toda modificación en la longitud de la tubería requerirá un ajuste de la carga de refrigerante

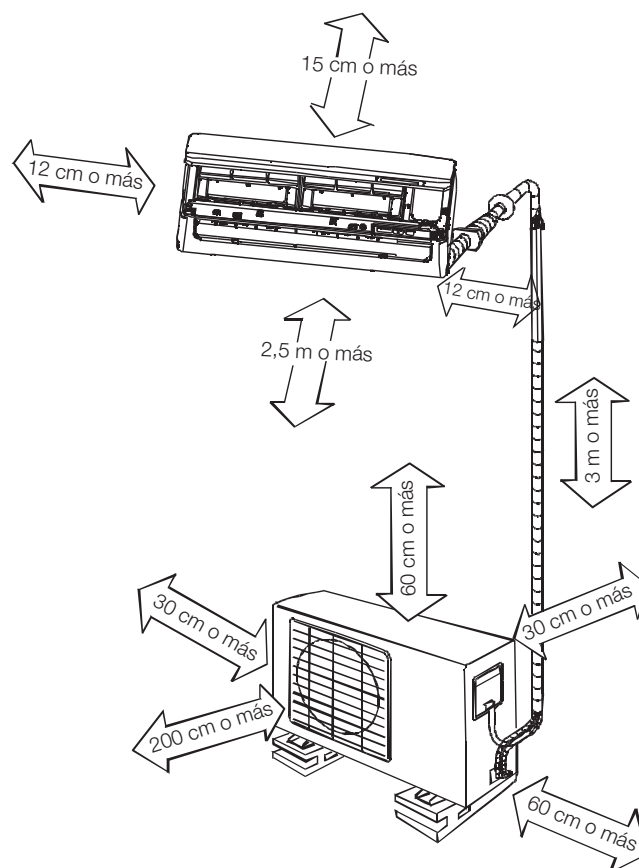

### Unidad Exterior

- Si se coloca un toldo sobre la unidad exterior a fin de evitar la exposición a la luz solar directa y la lluvia, asegúrese de que no se restrinja la radiación del calor del condensador.
- Cuidar de no ubicar plantas o animales en el camino de la toma de aire ni de la descarga de aire
- Mantener los espacios indicados por las flechas desde la unidad a la pared, cielorraso, cerco u otros obstáculos.
- Seleccione una ubicación de manera tal que el aire cálido y el ruido del acondicionador de aire no perturben a los vecinos.

### Colocación de la Unidad Exterior

- Fije firmemente y de manera horizontal la unidad exterior con un tornillo y tuerca de  $\varnothing 10$  o  $\varnothing 8$  sobre un soporte rígido o de concreto.

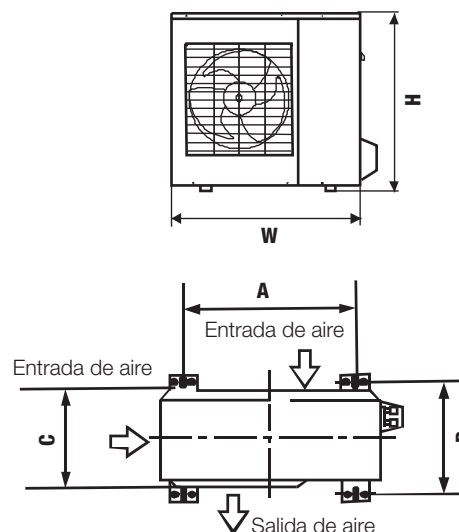

### NOTA

La unidad exterior que Ud. adquirió puede ser similar a una de las siguientes. Instalar la unidad exterior de acuerdo a la dimensión indicada en la tabla.

MODELO	DIMENSIONES DE LA UNIDAD (mm) (peso x alt. x prof.)	DIMENSIONES DE MONTAJE	
		A (mm)	B (mm)
553INQ09/12	780x540x250	549	276

## Accesorios

NÚMERO	NOMBRE DEL ACCESORIO	CANTIDAD/UNA UNIDAD
1	Placa de instalación	1
2	Anclajes	5-8 (según modelo)
3	Tornillos autorroscantes "A" ST3,9x25	5-8 (según modelo)
4	Junta (sólo para modelos Frío Calor)	1
5	Unión de drenaje (sólo para modelos Frío Calor)	1
7	Control Remoto	1
8	Tornillos Autorroscantes "B" ST2,9x10	2
9	Soporte del control remoto	1
10	Filtro de ambientación de aire (instalado en el filtro de aire)	1

**Nota: Excepto las partes arriba suministradas, el resto de ellas necesarias para la instalación, las deberá adquirir Ud. mismo.**

6	Caños de interconexión Cobre únicamente	UNIDAD	MODELO	DIÁMETRO
		Lado del Líquido	553INQ09/12	ø 6,35
		Lado del Gas	553INQ09	ø 9,52
			553INQ12	ø 12,7

## UNIDAD INTERIOR

### NOTA

La pared de montaje debe ser lo suficientemente fuerte y sólida para evitar su vibración.

### 1. MONTAJE DE LA PLACA DE INSTALACIÓN

- Colocar la placa de instalación en forma horizontal sobre las partes estructurales de la pared con los espacios alrededor de la placa de instalación.
- Si la pared es de ladrillo, concreto o similar, perforar en la misma cinco u ocho agujeros de 5mm. Insertar un sujetador de apoyo para los tornillos de montaje apropiados.
- Colocar la placa de instalación sobre la pared con los cinco u ocho tornillos tipo "A".

### NOTA

Presente la placa de instalación y perfore agujeros en la pared según la estructura de la pared y los puntos de montaje correspondientes en la placa de instalación. La placa de instalación suministrada con la unidad interior varía de un aparato a otro (las dimensiones son en "mm" a menos que se indique lo contrario).

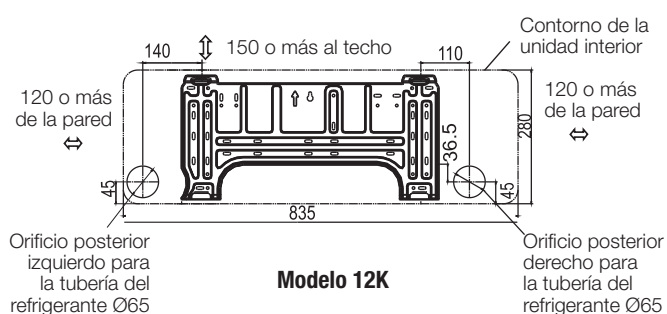
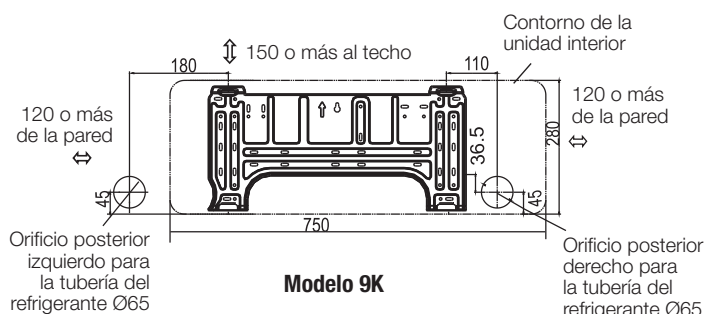

### Orientación correcta de la Placa de Instalación

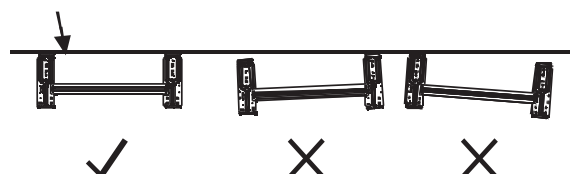

## 2. ORIFICIOS EN LA PARED

1. Determine las posiciones de los orificios de acuerdo a los lados izquierdo y derecho de la placa de instalación. El centro del orificio se obtiene midiendo la distancia como se muestra en el diagrama.
2. Perfore el orificio de la placa de la cañería con una perforadora de  $\varnothing 65$ .
3. Perfore el orificio de la cañería a la izquierda o la derecha y el orificio deberá estar levemente inclinado hacia el lado exterior.
4. Siempre sea cuidadoso al proteger la cañería mientras perfora la rejilla de metal, placa metálica o similar.

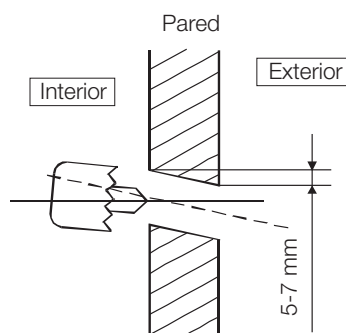

## 3. CONEXIÓN DE LOS CABLES A LA UNIDAD INTERIOR

### Trabajo de electricidad

Regulaciones de seguridad eléctrica para la instalación inicial:

1. Para trabajos de electricidad, observe las normas de cableado nacionales, regulaciones y estas instrucciones de instalación. Se debe utilizar un circuito independiente y una salida única.
2. El medio para la desconexión de una fuente de potencia será incorporada en el cableado fijo, y tendrá una brecha de aire de separación de contactos de al menos 3 mm en cada conductor (fase) activa.
3. Si existen problemas serios de seguridad del suministro de energía, los técnicos se negarán a instalar la unidad de aire acondicionado y se lo explicarán al cliente hasta que dichos problemas se hayan solucionado.
4. El voltaje de alimentación debería estar en un rango de 90% a 110% del tipo de voltaje especificado.
5. El protector contra sobrecargas y el interruptor principal de energía con una capacidad de 1.5 veces de corriente máxima de la unidad deberá estar instalado en el circuito de energía.
6. Se debe instalar la unidad de conformidad con las regulaciones nacionales sobre cableado. No haga funcionar la unidad en un ambiente húmedo como por ejemplo el baño o el lavadero.

7. El dispositivo de desconexión omnipolar que tiene una distancia mínima de 3mm en todos los polos y tiene corriente de pérdida de 10mA, un dispositivo de corriente residual (RCD) con el promedio superior de 30mA, la desconexión será incorporada en un cableado fijo de conformidad con las normas sobre cableado.
8. Para las unidades con calentador eléctrico auxiliar, mantenga al menos 1 metro de distancia de los materiales combustibles más cercanos.
9. Observe el Diagrama de Conexión Eléctrica adjunto ubicado en el panel de la unidad interior y exterior para conectar el cable.
10. Todo el cableado debe cumplir con los códigos nacionales y locales sobre electricidad y ser instalado por electricistas habilitados y capacitados.
11. Deberán estar disponibles un circuito del ramal individual y único receptáculo utilizado solamente para este aparato de aire acondicionado. Ver la siguiente tabla para los tamaños de cable recomendados y especificaciones de fusible:

CORRIENTE NOMINAL DE EQUIPO (A)	ÁREA TRANSVERSAL NOMINAL (MM <sup>2</sup> )
>3 and ≤6	0,75
>6 and ≤10	1
>10 and ≤16	1,5
>16 and ≤25	2,5
>25 and ≤32	4
>32 and ≤40	6

**NOTA**

- El tamaño del cable y la corriente del fusible o interruptor están determinados por la corriente máxima indicada en la placa de identificación, la cual está ubicada en el panel lateral de la unidad.  
Por favor remitirse a la placa de identificación antes de seleccionar el cable, fusible e interruptor.

**Conexión del cable a la unidad interior**

**NOTA**

Antes de realizar el trabajo de electricidad, apague la principal fuente de alimentación del sistema.

1. Se pueden conectar los cables de conexión internos y externos sin remover la rejilla frontal.
2. El tipo de cable de suministro eléctrico interior es H05VV-F o H05V2V2-F, el tipo de cable de suministro exterior y de cable interconectado es H07RN-F.
3. Levante el panel de la unidad interior, retire la cubierta de la caja eléctrica aflojando los tornillos.
4. Asegúrese que el color de los cables de la unidad exterior y los números de la terminal sean los mismos que los de la unidad interior respectivamente.
5. Junte los cables no conectados con las terminales con cintas de aislación de manera que no toquen cualquier componente eléctrico. Fije el cable al panel de control con una pinza de sujeción de cables.

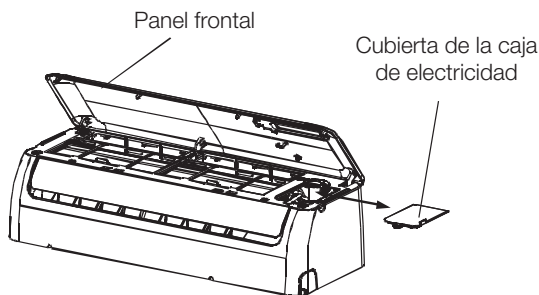

**Bloque terminal de la unidad interior**

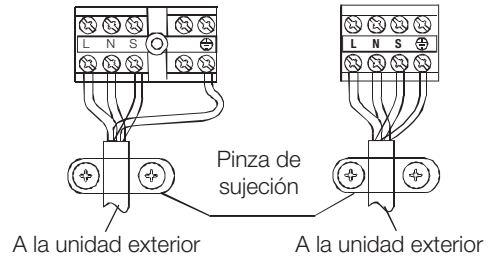

**4. INSTALACIÓN DEL DRENAJE Y LA TUBERÍA DE CONEXIÓN**

**Drenaje**

1. Extienda la manguera de drenaje hacia abajo. No instale la manguera de drenaje como se indica en los gráficos incorrectos.
2. Cuando la manguera de drenaje esté conectada, aisle la parte de conexión de la manguera de drenaje con una tubería protectora, no deje que la manguera de drenaje se afloje.

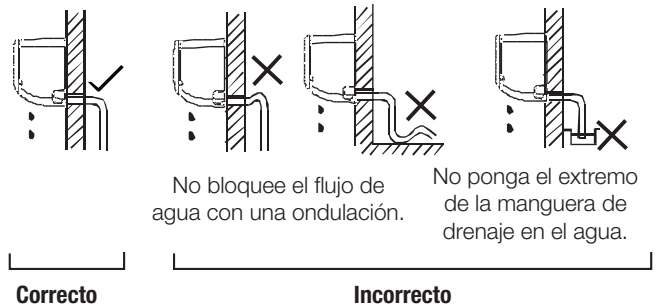

**Instalación de la tubería de conexión**

1. Para la instalación del tubo izquierdo o derecho, retire la cubierta de la tubería del panel lateral.
2. Para la tubería posterior derecha e izquierda realice la instalación como se indica a continuación.

**NOTA**

Para el modelo 9K/12K, solamente existe un diseño de la estructura del drenaje lateral. Para modelos 18K la estructura de drenaje lateral es estándar. La estructura de drenaje de ambos lados es opcional y solamente puede ser personalizada de fábrica. Si elige la conexión de drenaje de ambos laterales, se necesita otra manguera apropiada ya que la fábrica suministra solamente una manguera de drenaje. Si se elige la conexión de drenaje lateral, asegúrese que el orificio de drenaje del otro lado esté correctamente enchufada. La conexión de la manguera de drenaje debería realizarla un instalador habilitado en caso de pérdida de agua.



3. Envuelva la tubería, los cables de conexión y la manguera de drenaje con una cinta como se indica en los gráficos de la derecha.

- Debido a que el agua condensada desde la parte posterior de la unidad interior se junta en una bandeja de agua, no se deberá colocar otra cosa en dicha bandeja.

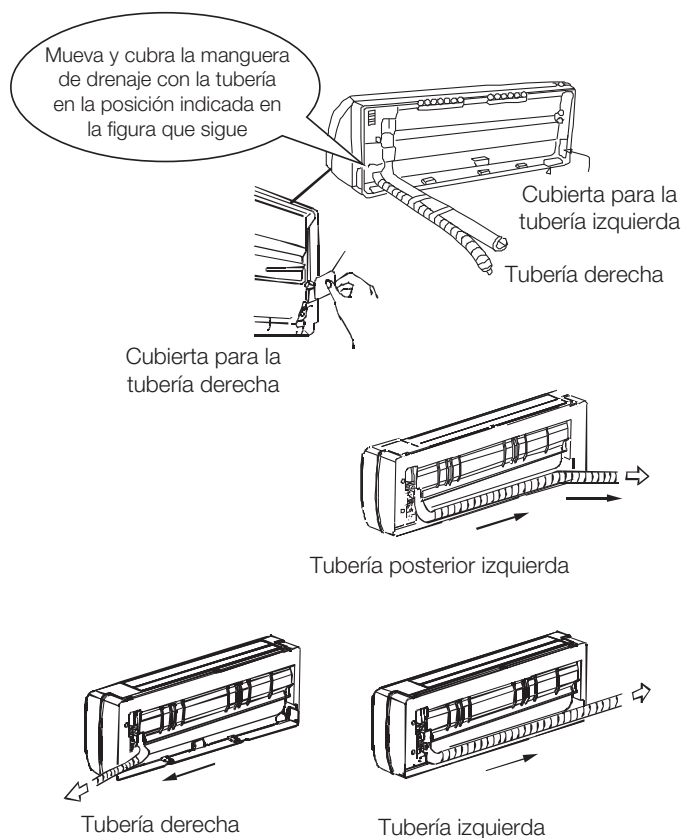

### Instalación de la unidad interior

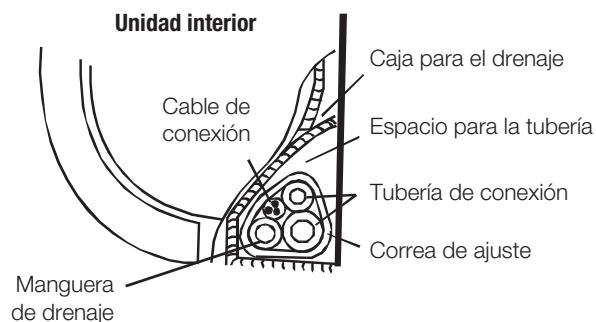

1. Pase la tubería por el orificio en la pared.
2. Cuelgue la unidad interior en la parte superior de la placa de instalación (enganche la unidad interior con el margen superior de la placa de instalación). Asegúrese que los ganchos estén correctamente ubicados en la placa de instalación moviéndolos de izquierda a derecha.
3. El trabajo de cañería se puede realizar fácilmente elevando la unidad interior con un material amortiguador entre la unidad interior y la pared. Quitarlo una vez que la instalación de la cañería haya finalizado.
4. Presione el lado derecho y el izquierdo contra la unidad interior hasta que los ganchos encajen en sus ranuras.

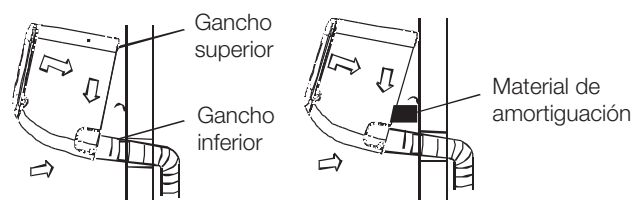

#### ⚠ PRECAUCIÓN

- En primer lugar conecte la unidad interior, luego la exterior.
- Evite que la tubería salga de la parte posterior de la unidad interior.
- Sea cuidadoso y evite que se generen ondulaciones en la manguera de drenaje.
- Se debe aplicar el aislante término en la manguera de drenaje de extensión de la unidad interior.
- Asegúrese que la manguera de drenaje esté ubicada en la parte más baja de la conexión. Ubicarla en la parte superior puede implicar que la bandeja de drenaje se llene hacia de la unidad.
- Nunca entierre o enrosque el cable de suministro eléctrico con otro cable.

## UNIDAD EXTERIOR

### 1. PRECAUCIÓN EN LA INSTALACIÓN EXTERIOR

- Instalar la unidad exterior sobre una base rígida para evitar el aumento de ruidos y vibraciones.
- Determinar la dirección de la salida de aire en donde el aire de descarga no se encuentre bloqueado.
- En el caso de que el lugar de instalación esté expuesto a vientos fuertes, como una zona marítima, asegúrese de que el ventilador funcione correctamente poniendo la unidad longitudinalmente a lo largo de la pared o utilizando placas de blindaje.
- Especialmente en zonas ventosas, instale la unidad evitando la exposición al viento. En caso de tener que suspender la instalación, la instalación de soporte debe coincidir con los requisitos técnicos del diagrama de instalación de soporte. La pared de instalación debe ser de ladrillo sólido, hormigón o de una intensidad de construcción similar, o con acciones de refuerzo, debe tomarse una amortiguación de apoyo.
- La conexión entre la ménsula y la pared, ménsula y aire acondicionado deberá ser firme, estable y confiable.
- Asegúrese que no exista ningún obstáculo que bloquee el aire de radiación.

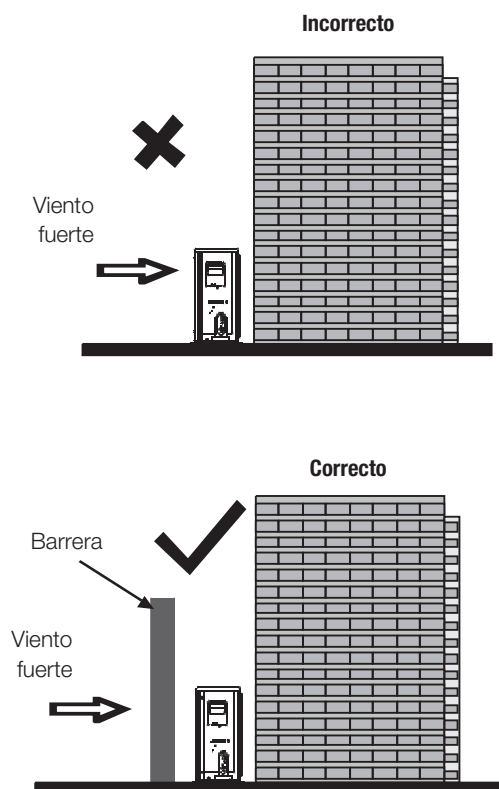

### 2. INSTALACIÓN DE LA UNIÓN DE DESAGÜE

#### NOTA

La unión de desagüe es levemente diferente de acuerdo a las diferentes unidades exteriores.

Para la unión de desagüe con el sellador (Fig. A), primero colocar el sellador sobre la junta de desagüe, luego insertar la unión de desagüe dentro del agujero de la base de la unidad exterior, rotar 90° para asegurar su montaje.

Para instalar la unión de desagüe como se muestra en la Fig. B, insertar la unión de desagüe en el agujero de la base de la unidad exterior hasta que la misma quede fija con un sonido "click".

Conectar la unión de desagüe con la extensión de la manguera de desagüe (se puede conseguir en el mercado local), en caso que el agua desague por fuera de la unidad exterior durante el modo calor.

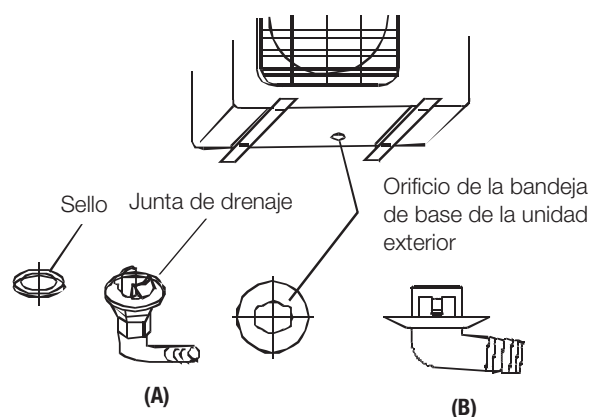

### 3. CONEXIÓN DE LA TUBERÍA DEL REFRIGERANTE

#### Tarea de abocardado

1. Cortar la cañería con un cortador de cañerías.
2. Colocar las tuercas cónicas en la cañería/tubería una vez completa la eliminación de rebaba y acampanar la cañería.
3. Sostener firmemente la cañería de cobre troquelada en la dimensión que se muestra en la siguiente tabla:

DÍAMETRO EXTERIOR (mm)	A (mm)	
	Máx.	Mín.
ø6,35	1.3	0.7
ø9,52	1.6	1
ø12,7	1.8	1
ø16	2.2	2

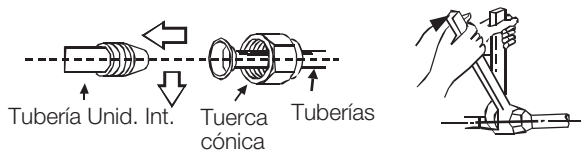
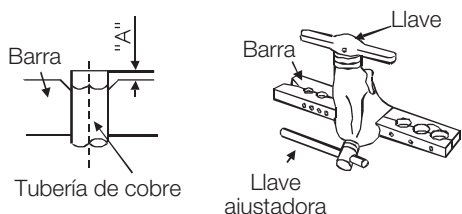
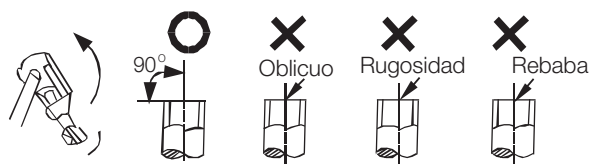

#### Ajuste de conexión

- Alinear las cañerías para su conexión.
- Ajustar suficientemente la tuerca cónica con los dedos y luego ajustarla con una llave y llave de torsión según se muestra.
- Un torque excesivo puede quebrar la tuerca dependiendo de las condiciones de instalación.

Díametro exterior	Tensión de ajuste (N.cm)	Tensión de ajuste adicional (N.cm)
ø6,35mm	1500 (153kgf.cm)	1600 (163kgf.cm)
ø9,52mm	2500 (255kgf.cm)	2600 (265kgf.cm)
ø12,7mm	3500 (357kgf.cm)	3600 (367kgf.cm)
ø16mm	4500 (459kgf.cm)	4700 (479kgf.cm)

#### 4. CONEXIÓN DEL CABLE A LA UNIDAD EXTERIOR

1. Retire el panel de control eléctrico de la unidad exterior aflojando los tornillos.
2. Conecte los cables conectores a las terminales en la manera identificada con sus respectivos números en el bloque de terminal de la unidad interior y la exterior.
3. Sujete el cable en el panel de control con el sujetador del cable.

4. Para evitar el ingreso de agua, ajuste los cables de conexión como se indica en el diagrama de la unidad interior y exterior.
5. Aislé los cables sin utilizar (conductores) con una cinta aisladora de PVC para evitar que toquen cualquier pieza eléctrica o metálica.

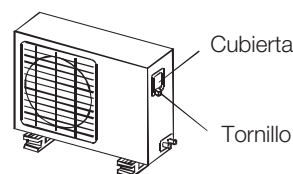

#### Bloque de la terminal de la unidad exterior

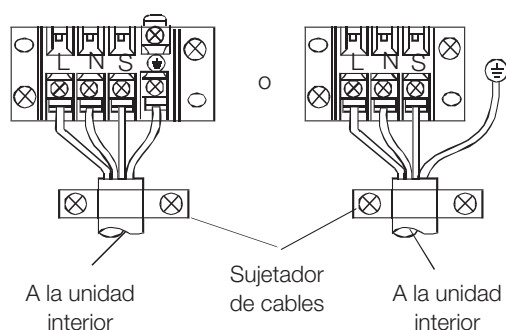

#### 5. PURGADO DEL AIRE Y OPERACIÓN DE ENSAYO

##### NOTA

El largo de la tubería de conexión afectará la capacidad y el rendimiento de la energía de la unidad. El rendimiento nominal se prueba sobre la base del largo de la tubería de 5 metros.

##### 1. Purgado del Aire

1. La tubería de la unidad interior y la tubería entre la unidad interior y la exterior debe estar testeada contra pérdidas y se debe remover aquello no condensable y la humedad del sistema.
2. Verifique que cada tubería (tubería del lado del líquido y del gas) entre la unidad interior y la exterior esté correctamente conectada y que se haya finalizado todo el cableado para el funcionamiento de prueba.
3. La longitud de la tubería y la cantidad de refrigerante se indica a continuación:

LONGITUD DE LA TUBERÍA CONECTORA	MÉTODO DE PURGADO DE AIRE	CANTIDAD ADICIONAL DE REFRIGERANTE	
Menor de 5 m	Uso de bomba de vacío	-----	
Más de 5 m	Uso de bomba de vacío	Lado del líquido: Ø 6,35 mm R22: (Largo de la tubería-5)x30g/m R410A: (Largo de la tubería-5)x20g/m	Lado del líquido: Ø 9,52 mm R22: (Largo de la tubería-5)x60g/m R410A: (Largo de la tubería-5)x40g/m

- Para modelos con refrigerante R410A, asegúrese que el refrigerante agregado al equipo sea líquido en cualquier caso.
- Cuando reubique la unidad en otro lugar, utilice la bomba al vacío para realizar la evacuación.

**⚠ PRECAUCIÓN**

- Abra el vástago de la válvula hasta que haga contacto con el tope. No trate de abrirla más allá de este punto.
- Ajuste firmemente la tapa del vástago de la válvula con una llave o instrumento similar.
- Torque de ajuste de la tapa del vástago de la válvula. Vea el cuadro de torque de ajuste.

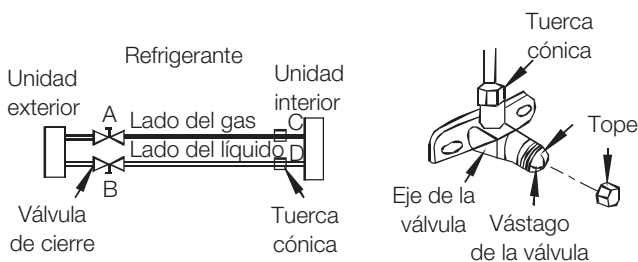

- Realice la evacuación durante 15 minutos y más. Verifique que el medidor indique -76cmHg (-1,0x105Pa).

6. Gire el vástago de la válvula de cierre B alrededor de 45° en el sentido contrario a las agujas del reloj durante 6-7 segundos después de la salida del gas, después ajuste la tuerca cónica nuevamente. Asegúrese que la presión que figura en el indicador de presión sea levemente más alta que la presión atmosférica.
7. Desconecte la manguera de carga de la manguera de carga de presión baja.
8. Abra por completo los vástagos B y A.
9. Ajuste firmemente la tapa de la válvula de cierre.

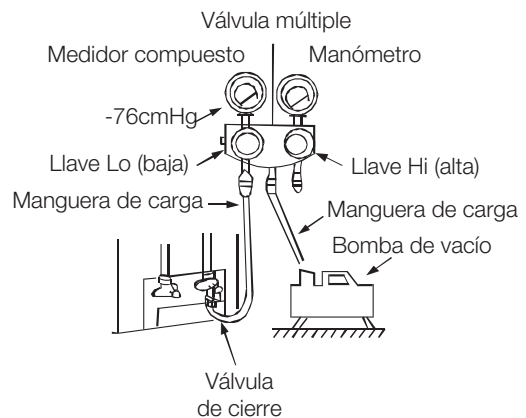

**2. Uso de la Bomba de Vacío**

1. Ajuste completamente las tuercas cónicas A, B, C, D, conecte la manguera de carga de la válvula múltiple a la manguera de carga de la válvula de cierre del lado de la tubería de gas.
2. Conecte la manguera de carga a la bomba de vacío.
3. Abra completamente la llave "Lo" (Baja) de la válvula múltiple.
4. Encienda la bomba de vacío para evacuar. Luego de iniciar la evacuación, afloje lentamente la tuerca cónica de la válvula de cierre en el lado de la tubería de gas y verifique la entrada de aire. (El ruido de la bomba de vacío cambia y un medidor indica "0" en lugar de una lectura negativa).
5. Una vez finalizada la evacuación, cierre completamente la llave "Lo" (Baja) de la válvula múltiple y detenga el funcionamiento de la bomba de vacío.

**3. Seguridad y verificación de fuga de gas**

**1. Método del agua jabonosa**

Aplique agua jabonosa o detergente neutral líquido con un cepillo suave en las conexiones de la unidad interior y en las conexiones de la unidad exterior para verificar si existen fugas en los puntos de conexión de la tubería.

Si aparecen burbujas, hay fugas en las tuberías.

## 2. Detector de pérdidas

Utilice el detector de pérdidas para verificar la existencia de pérdidas.

### **⚠ PRECAUCIÓN**

A: La válvula de cierre Lo B: Válvula de cierre Hi.  
C y D son los extremos de la conexión de la unidad interior.

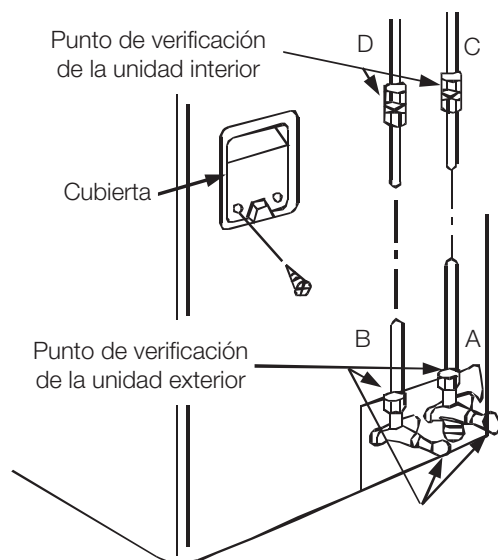

remoto para que la misma opere en modo frío, en su lugar se puede utilizar la operación manual. La operación manual se utiliza únicamente cuando el control remoto está desactivado o es necesario su mantenimiento.

- Sostener los laterales del panel y elevar el panel hasta un ángulo en el cual el panel quede fijo con un sonido click.
- Presionar el botón de control Manual para seleccionar el modo AUTO o FRÍO, la unidad operará bajo el modo AUTO o FRÍO Forzado (para más detalles ver "Usuario").

4. La operación de prueba durará 30 minutos.

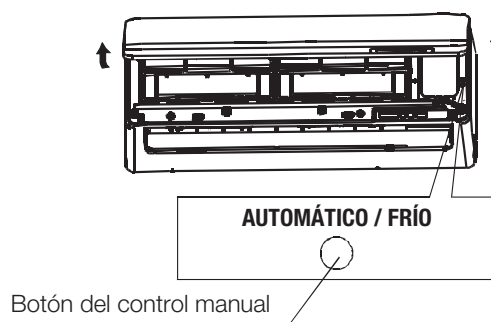

## 4. Operación de prueba

Ejecutar la operación de prueba luego de completar la verificación de fugas de gas en las conexiones de la tuerca cónica y control de seguridad eléctrico.

- Controlar que toda la tubería y el cableado se hayan conectado correctamente.
  - Controlar que las válvulas de mantenimiento del lado del gas y líquido estén completamente abiertas.
1. Conectar la energía, presionar el botón ON/OFF en el control remoto para encender la unidad.
  2. Utilizar el botón MODO para seleccionar FRÍO, CALOR, AUTO y VENTILADOR para controlar si todas las funciones funcionan correctamente.
  3. Cuando la temperatura ambiente es demasiado baja (menor a 17°C), la unidad no se puede controlar con el control

## ANEXO I

### RANGOS DE OPERACIÓN

RANGOS DE OPERACIÓN		MODO FRÍO	MODO CALOR*
Unidad interior	C°	17~32	0~30
Unidad exterior	C°	0~50	-15~30
*: sólo para modelos Frío Calor			

### DISTANCIAS DE INTERCONEXIÓN

MODELO	TAMAÑO DE LAS CAÑERÍAS		LONGITUD ESTÁNDAR	MÁXIMA ELEVACIÓN B	MÁXIMA LONGITUD A	ADICIONAL DE REFRIGERANTE
	GAS	LÍQUIDO				
Modelos Frío Calor	["(mm)]		[m]	[m]	[m]	[g/m]
553INQ0901F	0.8"(ø9.52)	0.8"(ø6.35)	5	8	20	20
553INQ1201F	0.8"(ø12.7)	0.8"(ø6.35)	5	8	20	20

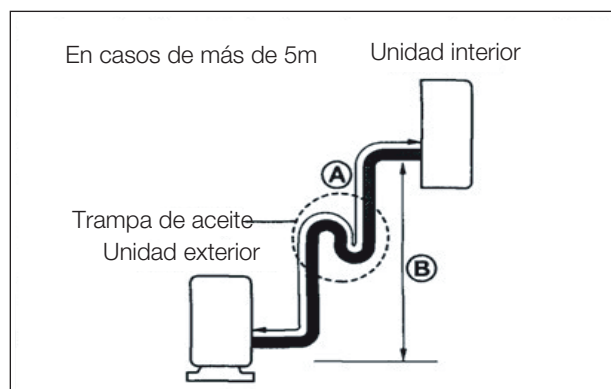
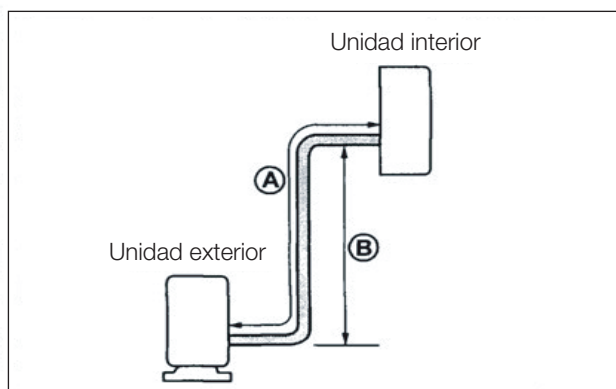

- La capacidad de los equipos esta calculada para las longitudes estandar.
- Las trampas de aceites deberan ser instaladas a los 5-7 m.
- Las dimensiones mencionadas en la tabla se refieren a Longitudes Equivalente.

## ANEXO II

### ESPECIFICACIONES

Marca comercial			<b><i>SURREY</i></b>	<b><i>SURREY</i></b>
Modelo	Conjunto		<b>553INQ0901F</b>	<b>553INQ1201F</b>
	Unidad interior		619INQ0901F	619INQ1201F
	Unidad exterior		538INQ0901F	538INQ1201F
Tensión	Tensión	V	220 V (50hz)	220 V (50hz)
Capacidad Nominal	Refrigeración	kcal/h	2450	3050
		kW	2,85	3,58
	Calefacción	kcal/h	2610	3380
		kW	3,04	3,93
Consumo eléctrico	Refrigeración	kW	0,821	1,09
	Calefacción	kW	0,890	1,15
Consumo de energía anual (KWh/año)			411	545
Corriente	Refrigeración	A	4,11	5,5
	Calefacción	A	4,45	5,8
Dimensiones Equipo (al x prof x an)	Unidad interior	mm	750x198x280	835x198x280
	Unidad exterior	mm	780x250x540	780x250x540
Dimensiones Embalaje (al x prof x an)	Unidad interior	mm	830x270x355	910x270x355
	Unidad exterior	mm	910x335x585	910x335x585
Peso Equipo	Unidad interior	kg	8	9
	Unidad exterior	kg	28,8	31,8
ÍNDICE DE EFICIENCIA ENERGÉTICA	Refrigeración		3,47	3,28
	Calefacción		3,42	3,42
CLASE DE EFICIENCIA ENERGÉTICA	Refrigeración		<b>A</b>	<b>A</b>
	Calefacción		B	B

# Usuario

---

Acondicionador de aire de habitación  
Tipo Split de pared



## LEER EL PRESENTE MANUAL

Mantener el presente manual en un lugar donde el operador pueda encontrarlo fácilmente. En el manual Ud. encontrará muchas pautas sobre cómo utilizar y mantener adecuadamente su equipo de aire acondicionado. Con solo considerar pequeños cuidados, se puede colaborar con un gran ahorro de tiempo y dinero para la vida útil de su equipo de aire acondicionado.

Ud. encontrará todas las respuestas a los problemas más comunes en el gráfico de solución de problemas. Si Ud. primero revisa el gráfico de Solución de Problemas, no necesitará comunicarse con el servicio de mantenimiento.

### CUIDADO

- Comunicarse con personal autorizado para la instalación de esta unidad.
- Comunicarse con un técnico de mantenimiento autorizado para la reparación o mantenimiento de esta unidad.
- La unidad de aire acondicionado no tiene como fin ser utilizada por personas (incluyendo niños) con habilidades físicas, sensoriales o mentales reducidas, o con falta de experiencia y conocimiento; a menos que las mismas hayan recibido supervisión o instrucción respecto del uso del equipo por personas responsables de su seguridad.
- Los niños deberán estar bajo supervisión para asegurarse que los mismos no jueguen con la unidad de aire acondicionado.
- Si se debe reemplazar el cable de energía, dicho trabajo lo realizarán únicamente personas autorizadas.
- El trabajo de instalación debe realizarse de acuerdo a los Estándares nacionales de cableado y únicamente por personas autorizadas.

## PRECAUCIONES DE SEGURIDAD

Para evitar lesiones a los usuarios o a otras personas y daños al equipo, se deben seguir las siguientes instrucciones.

El funcionamiento incorrecto por el incumplimiento de las instrucciones puede generar lesiones o daños al equipo.

La gravedad se clasifica según los siguientes indicadores:

<b>ADVERTENCIA</b>	Este símbolo indica la posibilidad de muerte o lesión severa.	<b>PRECAUCIÓN</b>	Este símbolo indica la posibilidad de lesiones o daños a la propiedad.
--------------------	---	-------------------	--

- Los símbolos utilizados en este manual tienen el siguiente significado.

	Estrictamente prohibido		Asegúrese de seguir las instrucciones
--	-------------------------	--	---------------------------------------

<b>ADVERTENCIA</b>	
	Conectar el cable correctamente. De lo contrario, ocasionará descarga eléctrica o fuego debido a la generación excesiva de calor.
	No modificar la longitud del cable de extensión o compartir la salida con otros aparatos. Ocasionará descarga eléctrica o fuego debido a la generación excesiva de calor.
	Asegurarse siempre una correcta conexión a tierra. La falta de conexión a tierra puede causar una descarga eléctrica.
	Desconectar la energía si se perciben ruidos extraños, humo u olor en la conexión. Puede ocasionar fuego y descarga eléctrica.
	Utilizar un interruptor automático nominal o fusible correcto. Existe riesgo de fuego o descarga eléctrica.
	Si existe pérdida de gas de otro aparato, ventilar la habitación antes de operar el equipo de aire acondicionado. Puede ocasionar una explosión, fuego o quemaduras.
	No operar o detener la unidad conectando y desconectando la energía. Ocasionará descarga eléctrica o fuego debido a la generación excesiva de calor.
	No operar la unidad con las manos húmedas o en un ambiente húmedo. Puede ocasionar una descarga eléctrica.
	No permitir la entrada de agua a las partes eléctricas. Puede ocasionar una falla de la unidad o descarga eléctrica.
	No beber el agua del desagüe de la unidad de aire acondicionado. Esta contiene contaminantes y puede dar lugar a náuseas.
	No utilizar el cable de energía cerca de los aparatos de calor. Puede ocasionar fuego y descarga eléctrica.
	No dañar o utilizar un cable de energía no especificado. Puede ocasionar descarga eléctrica o fuego.
	No orientar la corriente de aire en dirección a los ocupantes de la sala únicamente. Esto puede dañar su salud.
	Instalar siempre un interruptor automático y un circuito de energía con un fin específico. La falta de instalación puede causar fuego y descarga eléctrica.
	No abrir la unidad durante su funcionamiento. Esto puede ocasionar una descarga eléctrica.
	No desmontar o modificar la unidad. Puede ocasionar una falla de la unidad y descarga eléctrica.
	No utilizar el cable de energía cerca de gases inflamables o combustibles como por ejemplo nafta, benceno, solvente, etc. Esto puede ocasionar una explosión o fuego.

### ⚠ PRECAUCIÓN

- ⊘ Al quitar el filtro de aire, no tocar las partes metálicas de la unidad. Esto puede ocasionar daños.
- ⚠ Al momento de limpiar la unidad, desconectarla y apagar el interruptor automático. No limpiar la unidad con la energía encendida ya que puede ocasionar fuego, descarga eléctrica y daños.
- ⚠ Detener la operación y cerrar la ventana durante tormentas o huracanes. La operación con las ventanas abiertas puede ocasionar humedad interior y humedecer el mobiliario doméstico.
- ⊘ No utilizar detergente fuerte como por ejemplo cera o solvente. Utilizar un paño suave para limpiar. La apariencia del equipo puede deteriorarse debido al cambio de color del producto o rayón de su superficie.
- ⊘ No colocar objetos pesados sobre el cable de energía y tener cuidado que el mismo no se comprima. Existe peligro de fuego o descarga eléctrica.
- ⊘ No limpiar el equipo de aire acondicionado con agua. El agua puede ingresar a la unidad y degradar la aislación. Puede causar una descarga eléctrica.
- ⊘ No colocar objetos como por ejemplo barras delgadas en el panel del ventilador o lateral de succión. El ventilador interno de alta velocidad puede causar daños.
- ⊘ No colocar mascotas o plantas de manera que queden expuestas a la corriente de aire directa. Esto puede dañar la mascota o planta.
- ⊘ No colocar obstáculos cercanos a las entradas de aire o dentro de las salidas de aire. Esto puede ocasionar una falla del aparato o accidente.
- ⚠ Asegurarse que el soporte de instalación del aparato exterior no se dañe debido a la prolongada exposición. Si el soporte está dañado, existe la posibilidad de daños debido a la caída de la unidad.
- ⚠ Tener especial cuidado al desenvolver e instalar la unidad. Los bordes filosos pueden causar daño.
- ⚠ Ventilar la sala correctamente cuando se utilice la unidad junto con un calefactor. Puede existir falta de oxígeno.
- ⊘ No utilizar la unidad para fines especiales. No utilizar esta unidad de aire acondicionado para conservar dispositivos de precisión, alimentos, mascotas, plantas y objetos de arte. Puede causar un deterioro de la calidad, etc.
- ⚠ Apagar el interruptor de la energía principal cuando no se utilice la unidad por un tiempo prolongado. Puede ocasionar una falla del producto o fuego.
- ⚠ Siempre insertar de forma segura los filtros. Limpiar los filtros una vez cada dos semanas. La operación sin filtros puede ocasionar una falla.
- ⚠ Si el agua ingresa en la unidad, apagar la unidad y desconectar la energía. Comunicarse con un técnico de mantenimiento calificado.

## NOMBRE DE LAS PARTES

### Unidad Interior

- ① Panel frontal
- ② Entrada de aire
- ③ Filtro de aire
- ④ Salida de aire
- ⑤ Aleta horizontal de flujo de aire
- ⑥ Aleta vertical de flujo de aire
- ⑦ Display

### Unidad Exterior

- ⑧ Tubería de conexión
- ⑨ Cable de conexión
- ⑩ Válvula de cierre

### NOTA

Todos los gráficos de este manual son sólo a fines explicativos. El tamaño real de la unidad interior adquirida puede ser levemente diferente en el panel frontal y el display. Prevalecerá el tamaño real.

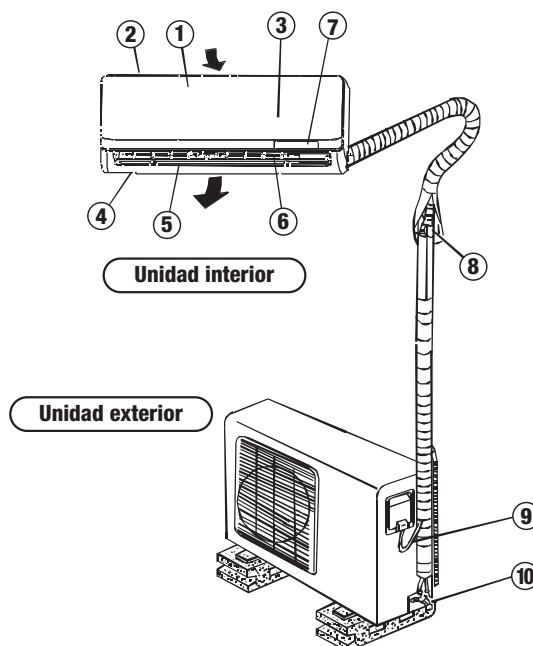

## LUZ INDICADORA

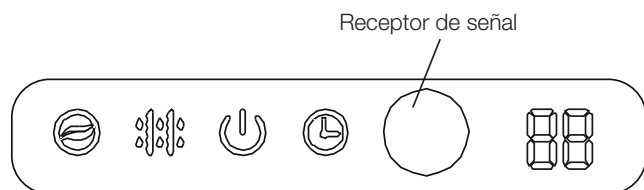

### **Indicador ION (opcional)**

Este indicador se ilumina cuando la función AIRE LIMPIO está activada.

### **Indicador DESCONGELAMIENTO**

(Habilitado solamente en modelos FRÍO/CALOR). Este indicador se ilumina cuando el equipo comienza el descongelamiento

de manera automática o cuando se activa la función de aire tibio en el modo CALOR.

### **Indicador FUNCIONAMIENTO**

Este indicador se ilumina cuando el equipo de aire acondicionado está en funcionamiento.

### **Indicador TEMPORIZADOR**

Este indicador se ilumina cuando el TEMPORIZADOR está en funcionamiento

### **Indicador TEMPERATURA**

- Despliega la temperatura configurada cuando el equipo está en funcionamiento.
- Indica el código de funcionamiento erróneo.

## INSTRUCCIONES OPERATIVAS

### FUNCIONES ESPECIALES

#### Detección de la pérdida de refrigerante

Con esta nueva tecnología, el display mostrará las letras "EC" y las luces indicadoras titilarán cuando la unidad interior detecte una pérdida de refrigerante.

#### Función Memoria de la Posición de la Aleta / Louver (opcional)

Dentro del rango del ángulo de seguridad, memorizará el ángulo abierto de la aleta horizontal. Si se excede, memorizará los límites del ángulo de seguridad. En las siguientes situaciones, regresará al ángulo estándar:

- 1) al presionar el interruptor manual,
- 2) al desenchufar y luego enchufar la unidad. Recomendamos no configurar el ángulo de la aleta horizontal muy cerrado en caso de que se genere agua condensada y gotee desde la aleta horizontal.

#### Función AUTO LIMPIEZA (opcional)

- Función que se utiliza luego apagar la función de FRÍO para limpiar el Evaporador y mantenerlo fresco hasta la próxima función.

- La unidad opera según la siguiente secuencia: modo SOLO VENTILACIÓN en velocidad de ventilación baja – función de CALOR en velocidad de ventilación baja (aplicable solamente a modelos FRÍO/CALOR) – función VENTILADOR – Detención – Apagado.
- Esta función solamente está disponible en el modo FRÍO (AUTO FRÍO, FRÍO FORZADO) y DESHUMIDIFICACIÓN.

#### NOTA

- Antes de seleccionar la función, se recomienda hacer funcionar la unidad en el modo FRÍO durante media hora aproximadamente. Una vez que la función AUTO LIMPIEZA está activada, se cancelará toda la configuración del TEMPORIZADOR.
- Durante la función AUTO LIMPIEZA, al presionar el botón SELF CLEAN (Auto Limpieza) en el control remoto, se detendrá la función y la unidad se apagará automáticamente.

### Función ANTI-HONGOS (opcional)

- Al apagar la unidad en el Modo FRÍO, DESHUMIDIFICACIÓN, AUTO (FRÍO), la unidad continua funcionando entre 7-10 minutos (dependiendo de los modelos) en una velocidad de ventilación BAJA. Si se apaga en la función CALOR, la unidad continuará operando durante 30 segundos aproximada-

mente en una velocidad de ventilación BAJA. Esto ayudará a secar el agua condensada dentro del evaporador y evitar la formación de hongos.

- En la función ANTI-HONGOS, no reinicie el equipo de aire acondicionado hasta que esté completamente apagado.

### TEMPERATURA DE FUNCIONAMIENTO

MODOS	REFRIGERACIÓN	CALEFACCIÓN	DESHUMIDIFICADOR
<b>Temperatura ambiente</b>	17°C~32°C (62°F~90°F)	0°C~30°C (32°F~86°F)	10°C~32°C (50°F~90°F)
<b>Temperatura exterior</b>	0°C~50°C (32°F~122°F)	15°C~30°C (5°F~86°F)	0°C~50°C (32°F~122°F)
	(-15°C~50°C/5°F~122°F) Para modelos con sistema de refrigeración de baja temperatura		

#### NOTA

1. El rendimiento óptimo se obtiene en esta zona de temperatura de funcionamiento. Si se utiliza el equipo de aire acondicionado sin considerar las condiciones descritas puede generar el funcionamiento de determinadas características de protección de seguridad y hacer que la unidad no opere con normalidad.
2. Si el equipo funciona por un largo tiempo en el modo FRÍO y la humedad es alta (superior a 80%), el agua condensada puede salirse de la unidad. Fije la aleta vertical de flujo de aire en su ángulo máximo (de manera vertical al piso) y configure el modo de ventilación en ALTO.

**Recomendación: Para la unidad que adopta un Calentador Eléctrico, cuando la temperatura exterior sea inferior a 0°C (32°F), recomendamos mantener la unidad enchufada para garantizar que funcione fluidamente.**

**OPERACIÓN MANUAL**

Las unidades están equipadas con un interruptor que funciona en el modo de emergencia. Se accede abriendo el panel frontal. Este interruptor se utiliza para la operación manual cuando el control remoto no funciona o cuando sea necesario realizar su mantenimiento.

**NOTA**

Se debe apagar la unidad antes de utilizar el botón de operación manual. Si la unidad está funcionando, continúe apretando el botón hasta que se apague.

1. Abra y levante el panel frontal hasta un ángulo en el cual quede fijo y sienta el ruido de clic. Para algunos modelos, utilice las barras de suspensión para apoyar el panel.
2. Al presionar una vez el interruptor de control manual se pasará a la función AUTOMÁTICO forzado. Si presiona el interruptor dos veces dentro de cinco segundos, la unidad funcionará en el modo FRÍO.
3. Cierre el panel firmemente dejándolo en su posición original.

**⚠ PRECAUCIÓN**

- Este interruptor se utiliza para fines de pruebas solamente. Evite su uso si no es necesario.
- Para resetear la operación del control remoto use el control remoto directamente.

**CONTROL DE LA DIRECCIÓN DE FLUJO DE AIRE**

Ajuste correctamente la dirección del flujo de aire, de lo contrario puede causar incomodidad o temperaturas ambiente poco uniformes. Ajuste la aleta horizontal / vertical utilizando el control remoto.

Para algunos modelos, la aleta vertical se puede ajustar de manera manual.

**Para configurar la dirección del flujo de aire horizontal / vertical**

- Utilice esta función mientras la unidad está en funcionamiento.

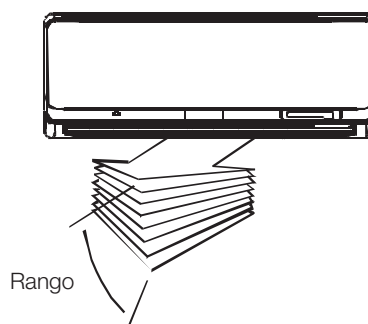
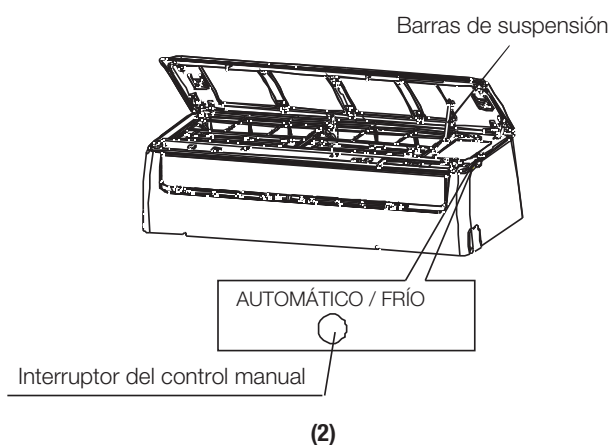
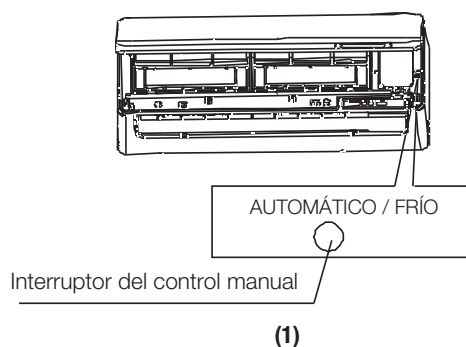

- Utilice el control remoto para ajustar la dirección del flujo de aire. El deflector vertical / horizontal cambia el ángulo en 6° cada vez que se presiona el botón. Observe la "**OPERACIÓN MANUAL DEL CONTROL REMOTO**" para más detalles.
- En algunos modelos, la aleta vertical se puede ajustar manualmente. Mueva la barra deflectora manualmente para ajustar la corriente de aire en la dirección que desee.

### IMPORTANTE

No coloque los dedos dentro del panel del ventilador y el lado de succión. El ventilador de alta velocidad ubicado dentro del panel puede causar daños.

### ⚠ PRECAUCIÓN

- No haga funcionar la unidad de aire acondicionado por largo tiempo con la dirección de la corriente de aire fija hacia abajo en modo FRÍO o DESHUMIDIFICACIÓN. Puede originarse condensación en la superficie de la aleta horizontal generando que la humedad caiga en el suelo o en los muebles.
- Cuando la unidad comienza a operar inmediatamente después de su detención, la aleta horizontal puede no moverse por 10 segundos aproximadamente.
- La abertura de la aleta horizontal no se debe fijar en un ángulo demasiado cerrado, ya que el rendimiento en el modo FRÍO o CALOR puede ser perjudicial debido a un área demasiado limitada de corriente de aire.
- No mueva la aleta horizontal manualmente, de hacerlo estará fuera de sincronización. Detenga el funcionamiento, desenchufe el equipo por algunos segundos y luego reinicie el equipo de aire acondicionado.
- No haga funcionar la unidad hasta que la aleta horizontal se encuentre en posición de cerrada.

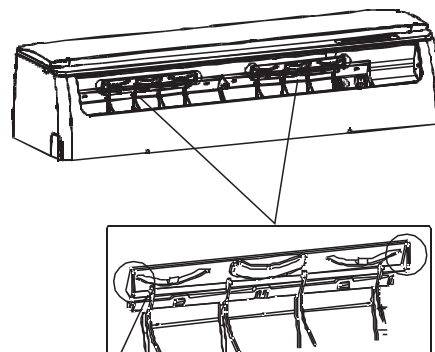

Barra deflectora

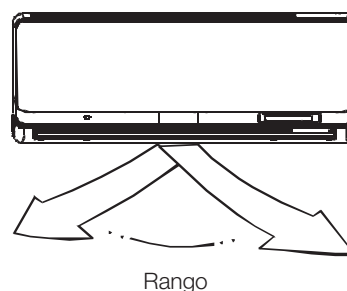

Rango

## FUNCIONES DEL EQUIPO DE AIRE ACONDICIONADO

### Función AUTO

- Cuando se configura la unidad de aire acondicionado en modo AUTO, se seleccionará automáticamente la función de FRÍO, CALOR (sólo en modelos FRÍO/CALOR), o VENTILADOR según la temperatura configurada y la temperatura del ambiente.
- El equipo de aire acondicionado controlará la temperatura ambiente automáticamente al punto de temperatura que el usuario seleccione.
- Si el modo AUTO es incómodo, puede seleccionar la temperatura deseada.

### Función AHORRO DE ENERGÍA

Al presionar el botón SLEEP (ahorro de energía) en el control remoto durante la función FRÍO, CALOR (solamente modelos FRÍO/CALOR), o AUTO, la unidad aumentará automáticamente (FRÍO) o disminuirá (CALOR) de a  $1^{\circ}\text{C} / 2^{\circ}\text{F}$  por hora durante las primeras 2 horas, luego se mantendrá constante por las próximas 5 horas y finalmente se apagará. Este modo ahorra energía y brinda confort por la noche.

### Función de DESHUMIDIFICACIÓN

- La velocidad del ventilador se controlará automáticamente en la función DESHUMIDIFICACIÓN.
- Durante esta función, si la temperatura ambiente es inferior a  $10^{\circ}\text{C}$  ( $50^{\circ}\text{F}$ ), el compresor se detiene y se reinicia hasta que la temperatura del ambiente sea inferior a  $12^{\circ}\text{C}$  ( $54^{\circ}\text{F}$ ).

### Funcionamiento óptimo

Para alcanzar un rendimiento óptimo, por favor observe lo siguiente:

- Ajuste correctamente la dirección del flujo de aire para que éste no se oriente hacia las personas.
- Ajuste la temperatura para alcanzar el mayor nivel de comodidad. No fije la temperatura de la unidad en niveles excesivamente altos.
- Cierre las puertas y ventanas en los modos FRÍO o CALOR, de lo contrario se podría disminuir el rendimiento de la unidad.
- Utilice el botón TIMER ON (TEMPORIZADOR ENCENDIDO) del control remoto para seleccionar una hora deseada de encendido del equipo de aire acondicionado.
- No coloque objetos cerca de la entrada o salida de aire, ya que se puede reducir la eficiencia del equipo de aire acondicionado y este puede detener su funcionamiento.

- Limpie regularmente el filtro de aire, de lo contrario se reducirá el rendimiento en el modo FRÍO o CALOR.

No haga funcionar la unidad cuando la aleta horizontal esté en posición de cerrada.

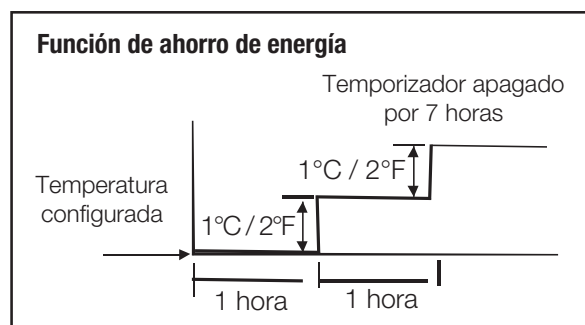

**FRÍO**

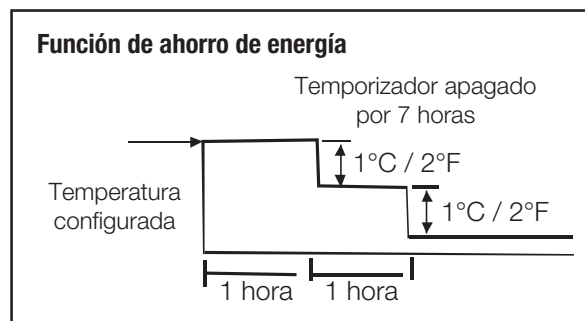

**CALOR**



## CUIDADO Y MANTENIMIENTO

### ANTES DEL MANTENIMIENTO

Apague el sistema antes de iniciar la limpieza. Para limpiar, pasar un paño suave y seco. No utilice blanqueadores o productos abrasivos.

#### NOTA

Se deberá desconectar el suministro eléctrico antes de iniciar la limpieza de la unidad interior.

#### ⚠ PRECAUCIÓN

- Se puede usar un paño humedecido con agua fría sobre la unidad interior si está muy sucia. Luego limpiarla pasando un paño seco.
- No utilice paños tratados químicamente o plumero para limpiar la unidad.
- No utilice bencina, solvente, polvo pulidor o productos similares para limpiar. Estos elementos pueden hacer que superficie de plástico se quiebre o se deforme.
- Nunca utilice agua caliente mayor a 40°C / 104°F para limpiar el panel frontal. Puede causar deformación o decoloración.

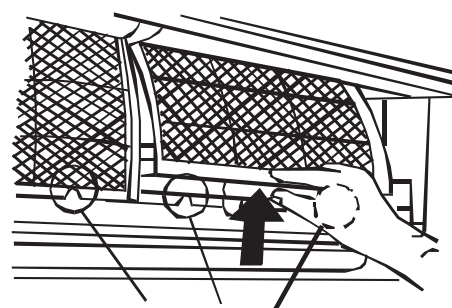
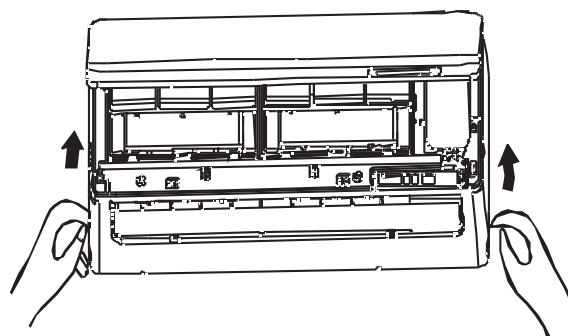

Manija del filtro

### LIMPIEZA DE LA UNIDAD

Limpie la unidad solamente con un paño seco y suave. Si la unidad está muy sucia, límpiela con un paño con jabón y agua tibia.

#### Limpieza del filtro de aire y del filtro purificador de aire

Un filtro de aire obstruido reduce la capacidad de refrigeración de la unidad. Limpie el filtro una vez cada dos semanas.

1. Levante el panel frontal de la unidad interior hacia arriba hasta un ángulo en el cual quede fijo y sienta el ruido de clic. Para algunos modelos, utilice las barras de suspensión para apoyar el panel.
2. Sostenga el mango del filtro de aire y levántelo suavemente hacia arriba para quitarlo del soporte del filtro. Luego presiónelo hacia abajo.
3. Retire el **FILTRO DE AIRE** de la unidad interior.  
Limpie el **FILTRO DE AIRE** una vez cada dos semanas.  
Limpie el **FILTRO DE AIRE** con una aspiradora o agua, luego déjelo secar en un lugar fresco.
4. Retire el filtro purificador de aire del marco de soporte (la solución para desensamblar puede variar en cada unidad de acuerdo a los diferentes filtros. Observe los puntos 1 y 2).  
Limpie el filtro purificador de aire por lo menos una vez al mes y reemplácelos cada 4-5 meses.  
Limpie el filtro purificador de aire con una aspiradora, luego séquelo en un lugar fresco.

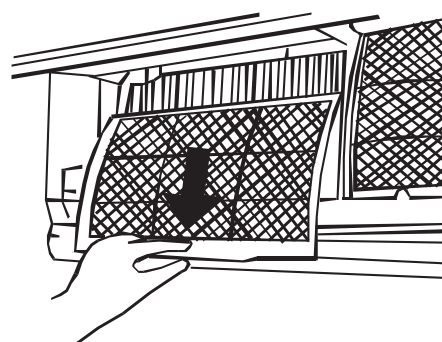

Para los modelos con plasma, no se deberá tocar el plasma dentro de los 10 minutos posteriores a abrir el panel.

5. Coloque nuevamente el filtro purificador de aire.
6. Reinserte la parte superior del filtro de aire en la unidad, fijándose que los bordes izquierdo y derecho se alineen correctamente y coloque el filtro.

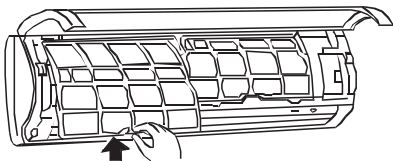

**1** Filtro purificador de aire

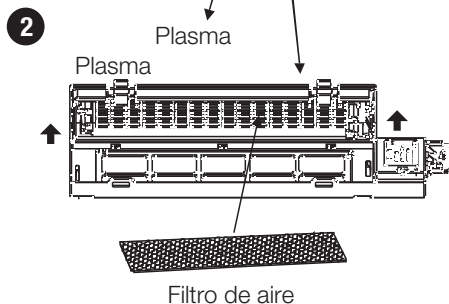
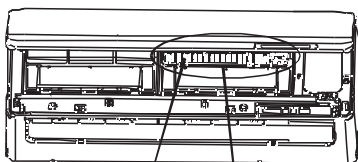
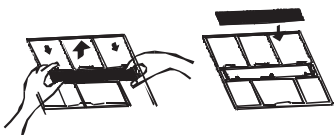

Sostenga las dos partes del plasma indicadas con el símbolo ↑ y levántelas hasta que pueda abrir la cubierta del plasma y retirar el filtro.

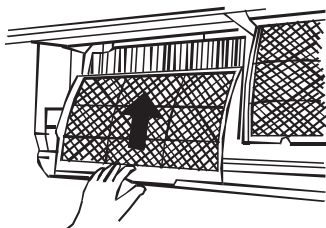
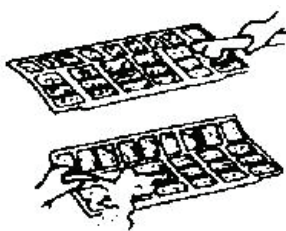

**REEMPLAZO DEL FILTRO DE AIRE Y DEL FILTRO PURIFICADOR DE AIRE**

1. Retire el filtro de aire.
2. Retire el filtro purificador de aire.
3. Instale al nuevo filtro de aire.
4. Reinstale el filtro de aire y cierre firmemente el panel frontal.

**SUGERENCIAS PARA CUANDO EL EQUIPO NO VAYA A SER UTILIZADO POR PERÍODOS PROLONGADOS**

Si tiene pensado detener la unidad por un período prolongado, realice lo siguiente:

- 1) Limpie la unidad interior y los filtros.
- 2) Haga funcionar el ventilador por aproximadamente medio día para secar el interior de la unidad.
- 3) Detenga el equipo de aire acondicionado y desconecte la fuente de suministro eléctrico.
- 4) Retire las pilas del control remoto. La unidad exterior requiere un mantenimiento regular y limpieza. No intente realizarlo Usted mismo. Comuníquese con el distribuidor o el servicio técnico.

**VERIFICACIÓN PREVIA AL FUNCIONAMIENTO**

- Verifique que el cableado no esté quebrado o desconectado.
- Limpie la unidad interior y los filtros.
- Verifique que el filtro de aire esté instalado.
- Verifique que la salida o entrada de aire no esté bloqueada luego de que no se utilice el equipo por un tiempo prolongado.

**! PRECAUCIÓN**

- No toque las partes metálicas de la unidad cuando retire el filtro. Pueden ocurrir daños durante el manejo de los bordes metálicos filosos.
- No utilice agua para limpiar el interior del equipo de aire acondicionado. La exposición al agua puede destruir la aislación, dando lugar a una posible descarga eléctrica.
- Al limpiar la unidad, primero asegúrese que el suministro eléctrico y el interruptor automático estén apagados.
- No lave el filtro de aire con agua caliente a una temperatura mayor a 40°C / 104°F. Retire completamente la humedad y seque el filtro a la sombra. No exponga el filtro directamente al sol, puede achicarse.

## CONSEJOS PARA LA SOLUCIÓN DE PROBLEMAS

### FUNCIONAMIENTO NORMAL DEL EQUIPO DE AIRE ACONDICIONADO

Las siguientes situaciones pueden ocurrir durante el funcionamiento normal:

#### 1. Protección del equipo de aire acondicionado. Protección del compresor

- El compresor no se puede reiniciar luego de 3-4 minutos posteriores a su detención. Aire anti-frío (Sólo modelos FRÍO/CALOR).
- La unidad está diseñada para no expulsar aire frío en el modo CALOR cuando el intercambiador de calor interior está en una de las tres situaciones siguientes y no se ha alcanzado la temperatura configurada.
  - A) Cuando el modo CALOR acaba de iniciarse.
  - B) Modo DESCONGELAMIENTO.
  - C) Calefacción con baja temperatura.
- El ventilador interior o exterior se detiene al momento del descongelamiento (únicamente modelos FRÍO/CALOR). DESCONGELAMIENTO (sólo en modelos FRÍO/CALOR).
- Se puede originar hielo en la unidad exterior durante el modo CALOR cuando la temperatura exterior sea menor y la humedad sea alta, dando lugar a una baja eficiencia de calor del equipo de aire acondicionado.
- Durante esta condición la unidad de aire acondicionado detendrá la operación de calor y comenzará el descongelamiento de manera automática.
- El tiempo de descongelamiento puede variar de 4 a 10 minutos de acuerdo a la temperatura exterior y a la cantidad de hielo acumulada en la unidad exterior.

#### 2. Una neblina color blanca proviene de la unidad interior.

- Se puede generar una neblina color blanca debido a la gran diferencia de temperatura entre la entrada y salida de aire en el modo FRÍO en un ambiente interior con humedad relativa alta.
- Se puede generar una neblina de color blanca debido a la humedad originada en el proceso de descongelamiento cuando se reinicia el equipo de aire acondicionado en el modo CALOR luego del descongelamiento.

#### 3. Sonido bajo del equipo de aire acondicionado.

- Se escucha un sonido continuo bajo tipo “siseo” cuando el compresor está en funcionamiento o cuando justo se detiene. Este es el sonido del refrigerante funcionando o cuando se está por detener.
- Se escucha un sonido bajo tipo “chillido” cuando el compresor está en funcionamiento o cuando justo se detiene. Esto se debe a la expansión y contracción térmica de las partes plásticas de la unidad cuando hay variación de temperatura.

- Se puede escuchar un ruido debido a que la aleta se restablece a su posición original cuando se enciende el equipo.

#### 4. Sale polvo de la unidad.

Esto es una condición normal cuando el equipo de aire acondicionado no se ha utilizado por un tiempo prolongado o cuando se lo utiliza por primera vez.

#### 5. La unidad interior puede despedir un olor extraño.

La unidad interior puede absorber el olor del material de construcción, mobiliario o humo.

#### 6. La unidad de aire acondicionado cambia al modo VENTILADOR desde el modo FRÍO o CALOR (sólo para los modelos FRÍO/CALOR).

Cuando la temperatura interior alcanza la temperatura configurada en la unidad de aire acondicionado, el compresor se detendrá automáticamente y el equipo de aire acondicionado cambiará al modo VENTILADOR. El compresor se reiniciará cuando la temperatura interior se eleve en modo FRÍO o se disminuya en modo CALOR (sólo para los modelos FRÍO/CALOR) al punto configurado.

#### 7. El equipo de aire acondicionado opera con la función ANTI-HONGOS luego de apagar la unidad.

Al apagar la unidad bajo el modo FRÍO (AUTO-FRÍO, FRÍO FORZADO) y DESHUMIDIFICACIÓN, el equipo de aire acondicionado operará bajo la función ANTI-HONGOS durante 7-10 minutos, si se apaga en el modo CALOR, la unidad continuará funcionando por 30 segundos aproximadamente, luego se detendrá y se apagará automáticamente.

#### 8. Puede caer agua sobre la superficie de la unidad interior durante el modo FRÍO a una humedad relativamente alta (humedad relativa alta mayor a 80%).

Ajuste la aleta horizontal a la posición de salida de aire máxima y seleccione la velocidad del ventilador en ALTA.

#### 9. Modo CALOR (sólo para los modelos FRÍO / CALOR)

El equipo de aire acondicionado toma calor desde la unidad exterior y lo libera por medio de la unidad interior durante el modo CALOR. Cuando la temperatura exterior disminuye, el calor que ingresa por el equipo de aire acondicionado, en consecuencia, disminuye. Al mismo tiempo, la carga de calor del equipo aumenta debido a la gran diferencia entre la temperatura interior y exterior. Si la unidad de aire acondicionado no logra una temperatura confortable, se recomienda utilizar un dispositivo de calor complementario.

### 10. Función de AUTO-REINICIO

- Una falla de energía durante el funcionamiento detendrá por completo la unidad.
- Para la unidad sin la función de AUTO-REINICIO, cuando se restablece la energía, el indicador de FUNCIONAMIENTO de

la unidad interior comienza a titilar. Para reiniciar la operación, presionar el botón ON/OFF del control remoto. Para la unidad con la función de AUTO-REINICIO, cuando se restablece la energía, la unidad se reinicia automáticamente con todas las configuraciones previas guardadas en la memoria.

### PAUTAS PARA LA SOLUCIÓN DE PROBLEMAS

**Detenga el equipo de aire acondicionado inmediatamente si ocurre alguna de las siguientes fallas, desconecte la fuente de suministro eléctrico y luego conéctela nuevamente. Si el problema persiste, desconecte la fuente de suministro eléctrico y comuníquese con el centro de atención al cliente más cercano**

<b>Problema</b>	El indicador de FUNCIONAMIENTO u otros indicadores continúan titilando.
	Explota el fusible o frecuentemente se activa el interruptor automático.
	Agua u otros objetos penetran en la unidad de aire acondicionado.
	El control remoto no funciona o funciona de manera anormal.
	Si aparece uno de los siguientes códigos en el display: E0, E1, E2, E3,...o P0, P1, P2, P3,...

FALLA	CAUSA	SOLUCIÓN
<b>La unidad no comienza a funcionar</b>	Corte de energía	Espere a que se restablezca el suministro eléctrico.
	La unidad puede estar desconectada	Verifique que el enchufe esté firme en el tomacorriente.
	Puede haber explotado el fusible.	Reemplace el fusible
	Se puede haber agotado las pilas del control remoto	Reemplace las pilas
	El tiempo configurado con el temporizador es incorrecto.	Espere o cancele la configuración del temporizador.
<b>La unidad no enfría o calefacciona (solo modelos FRÍO/CALOR) bien el ambiente cuando el aire circula fuera del equipo</b>	Ajuste de temperatura incorrecto.	Configure la temperatura correctamente. Para un método en detalle por favor remitirse a la sección "Uso del control remoto".
	El filtro de aire está bloqueado.	Limpie el filtro de aire.
	Las puertas o ventanas están abiertas.	Cierre las puertas o ventanas.
	Se ha bloqueado la entrada o salida de aire de la unidad interior o exterior.	Limpie primero las obstrucciones y luego reinicie la unidad
	Se ha activado la protección de 3 minutos del compresor.	Espere

**Si no se ha solucionado el problema, comuníquese con el distribuidor local o el centro de atención al cliente más cercano. Asegúrese de informarles detalladamente la falla y el modelo de la unidad.**

### NOTA

No intente reparar la unidad Usted mismo. Siempre consulte al servicio técnico autorizado.

# Control Remoto

---

Acondicionador de aire de habitación  
Tipo Split de pared

## MANEJO DEL CONTROL REMOTO

### Ubicación del control remoto

- Utilizar el control remoto dentro de una distancia de 8 metros del dispositivo, apuntando hacia el receptor. La recepción se confirma mediante un sonido beep.
- Mantener el control remoto donde su señal pueda alcanzar el receptor de la unidad. Cuando se selecciona la operación del temporizador, el control remoto transmite automáticamente una señal a la unidad interior a la hora especificada. Si se mantiene el control remoto en una posición que impida la transmisión correcta de la señal, puede ocurrir una demora de tiempo de hasta 15 minutos.

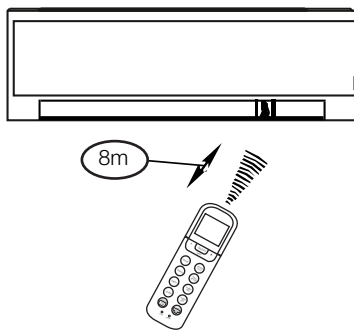

### **⚠ PRECAUCIONES**

- La unidad de aire acondicionado no operará si cortinas, puertas u otros materiales obstruyen las señales que emite el control remoto a la unidad interior.
- Evitar que caiga cualquier líquido en el control remoto. No exponer el control remoto a la luz solar directa o calor.
- Si el receptor de la señal infrarroja está expuesto a la luz solar directa, la unidad de aire acondicionado no podrá

funcionar adecuadamente. Utilizar cortinas para evitar la luz del sol en el receptor.

- Si otros dispositivos eléctricos reaccionan con el control remoto, mover dichos dispositivos o consultar al distribuidor local.

### Reemplazar las baterías

El control remoto se acciona por dos baterías secas (R03/LR03X2) almacenadas en la parte posterior y protegidas por una cubierta.

- (1) Quitar la cubierta presionando y desplazándola hacia afuera.
- (2) Quitar las baterías viejas e insertar las nuevas, colocando correctamente los extremos (+) y (-).
- (3) Colocar la cubierta deslizándola de nuevo a su posición.

### **NOTA**

Cuando se quitan las baterías, el control remoto borra todos los programas. Luego de insertar las baterías nuevas, se deberá reprogramar el control remoto.

### **⚠ PRECAUCIONES**

- No mezclar las baterías viejas con las nuevas o baterías de diferentes tipos.
- No dejar las baterías en el control remoto si no se utilizará por 2 o 3 meses.
- No desechar las baterías como un residuo común. Es necesaria la recolección por separado de dichos desechos para un tratamiento especial.

## ESPECIFICACIONES DEL CONTROL REMOTO

<b>Modelo</b>	RG52A/(C)EF, RG52B/(C)E, RG52C/(C)E, RG52D/(C)E RG52A/BG(C)EF, RG52B/BG(C)E, RG52C/BG(C)E, RG52D/BG(C)E
<b>Tensión nominal</b>	3.0V (Baterías secas R03/LR03x2)
<b>Rango de recepción de la señal</b>	8 m (cuando se usa tensión 3.0, se obtiene 11m)
<b>Temperatura ambiente</b>	-5°C ~ 60°C

## Características del desempeño

1. Modo de operación: AUTO, FRÍO, SECO, CALOR (para modelos FRÍO CALOR únicamente) y VENTILADOR.
2. Función de Ajuste del Temporizador en 24 horas.
3. Rango de Temperatura de Ajuste Interior: 17°C – 30°C
4. Función completa del LCD (Visor de cristal líquido).

### NOTA

- El diseño de los botones puede ser ligeramente diferente al actual que se ha adquirido de acuerdo a los modelos individuales.
- Todas las funciones descritas son ejecutadas por la unidad interior. Si la unidad interior no tiene ésta característica, no existe la operación correspondiente al presionar el botón en el control remoto.

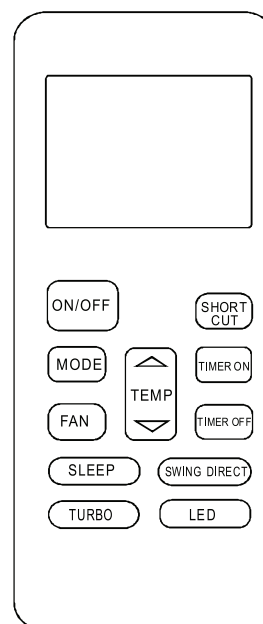

RG52B/BG(C)E, RG52B/(C)E

## FUNCIONES DE LOS BOTONES

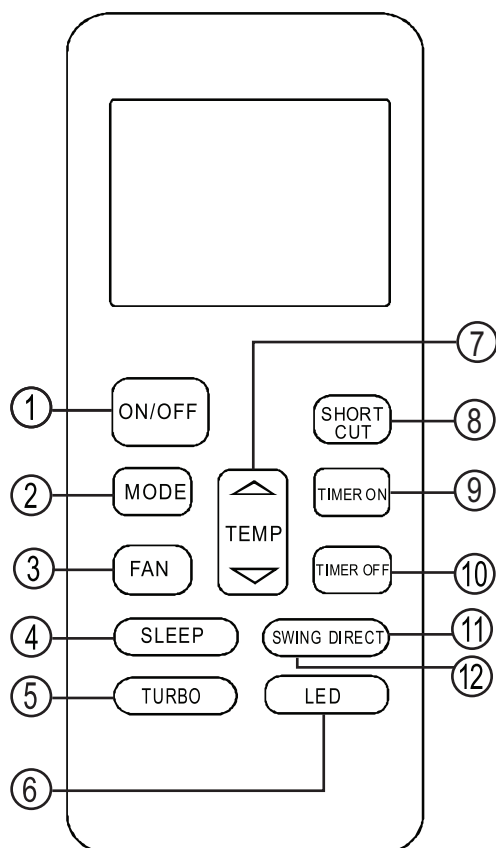

### 1) Botón ON/OFF

La operación se inicia cuando se presiona este botón y detiene cuando se vuelve a presión dicho botón.

### 2) Botón MODE

Cada vez que se presiona este botón, se selecciona el modo de operación en la siguiente frecuencia:



### NOTA

El modo CALOR es solamente para los modelos FRÍO CALOR.

### 3) Botón FAN

Se utiliza para seleccionar la velocidad del ventilador en cuatro pasos:



### 4) Botón SLEEP

Función de APAGADO AUTOMÁTICO activada / desactivada. Puede mantener la temperatura más confortable y ahorrar energía. Esta función está disponible en modo FRÍO, CALOR o AUTOMÁTICO solamente.

**NOTA**

Mientras la unidad está funcionando en modo APAGADO AUTOMÁTICO, dicho modo se puede cancelar si se presiona el botón MODO, VELOCIDAD DEL VENTILADOR o ON/OFF.

**5) Botón TURBO**

Función TURBO Activada/Desactivada. La función TURBO permite a la unidad alcanzar la temperatura actual en el menor tiempo. Al presionar este botón en modo FRÍO, la unidad expulsará un fuerte aire frío con una velocidad del ventilador super alta.

**6) Botón LED**

Desactiva / activa el indicador de temperatura de la unidad interior. Al presionar este botón, se apaga el visor de temperatura de la unidad interior, si se presiona de nuevo se enciende el visor.

**7) Botón hacia ARRIBA (▲)**

Presionar este botón para aumentar el ajuste de temperatura interior en 1°C hasta 30°C.

**Botón hacia ABAJO (▼)**

Presionar este botón para disminuir el ajuste de temperatura interior en 1°C hasta 17°C.

**8) Botón de SHORT CUT**

- Se utiliza para restaurar los ajustes actuales o resumir ajustes anteriores.
- Al conectar por primera vez la energía, si se presiona el botón SHORT CUT, la unidad operará en modo AUTOMÁTICO, 26°C, y la velocidad del ventilador está en AUTOMÁTICA.
- Presionar este botón cuando el control remoto está encendido. El sistema volverá automáticamente a los ajustes anteriores incluyendo el modo de operación, temperatura de ajuste, nivel de velocidad del ventilador y la característica de apagado automático (si está activada) y transmitirá las señales a la unidad.
- Si se presiona este botón cuando el control remoto está apagado, el sistema solo resumirá los ajustes anteriores y no transmitirá las señales a la unidad y la característica de apagado automático está desactivada.
- Si se presiona durante más de 2 segundos, el sistema restaurará automáticamente los ajustes de operación actuales incluyendo el modo de operación, la temperatura de ajuste, el nivel de velocidad del ventilador y la característica de apagado automático (si está activada).

**9) Botón TIMER ON**

Presionar este botón para iniciar la secuencia de encendido automático. Cada presión del botón incrementará el ajuste de tiempo automático en aumentos de 30 minutos. Cuando el

tiempo de ajuste muestra 10.0, cada presión incrementará el ajuste de tiempo automático en aumentos de 60 minutos. Para cancelar el programa de tiempo automático, simplemente ajustar el tiempo de encendido automático a 0.0.

**10) Botón TIMER OFF**

Presionar este botón para iniciar la secuencia de APAGADO AUTOMÁTICO. Cada presión del botón incrementará el ajuste de tiempo automático en aumentos de 30 minutos. Cuando el tiempo de ajuste muestra 10.0, cada presión incrementará el ajuste de tiempo automático en aumentos de 60 minutos. Para cancelar el programa de tiempo automático, simplemente ajustar el tiempo de APAGADO AUTOMÁTICO a 0.0.

**11) Botón DIRECT**

Se utiliza para cambiar el ángulo de apertura de la persiana y ajustar la dirección de flujo de aire arriba / abajo deseada. El ángulo de apertura de la persiana varía de 6° por cada accionamiento.

**12) Botón SWING**

Se utiliza para detener o iniciar la la oscilación automática de la persiana.



## INDICADORES DE LA PANTALLA LCD

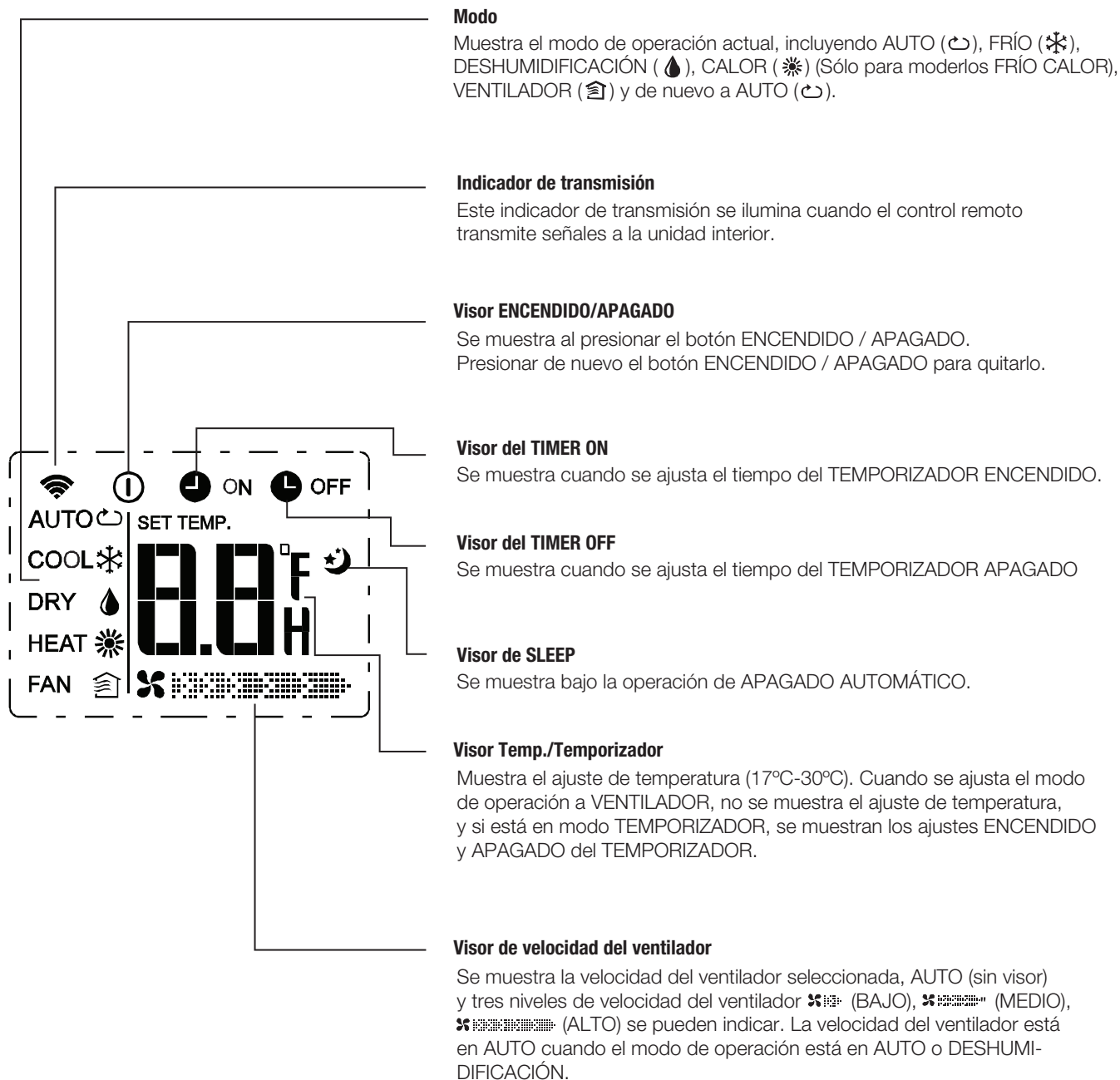

### NOTA

Todos los indicadores mostrados en la ilustración figuran para el único fin de una clara presentación. Sin embargo, durante la operación real se muestran en la ventana del visor solamente las señales funcionales relativas.

## COMO UTILIZAR LOS BOTONES

### OPERACIÓN AUTOMÁTICA

Asegurarse que la unidad esté conectada y la energía disponible. El indicador de OPERACIÓN en el panel del visor de la unidad interior comienza a titilar.

1. Presionar el botón MODE para seleccionar AUTO.
2. Presionar el botón ARRIBA/ABAJO para ajustar la temperatura deseada.  
La temperatura puede ajustarse dentro de un rango de 17°C-30°C en aumentos de 1°C.
3. Presionar el botón ON/OFF para iniciar el aire acondicionado.

#### NOTA

1. En el modo AUTOMÁTICO, el aire acondicionado puede lógicamente elegir el modo FRÍO, VENTILADOR y CALOR detectando la diferencia entre la temperatura ambiente real de una sala y la temperatura de ajuste en el control remoto.
2. En el modo AUTOMÁTICO, no se puede encender la velocidad del ventilador. Ya ha sido automáticamente controlado.
3. Si el modo AUTO no es cómodo para el usuario, se puede seleccionar manualmente el modo deseado.

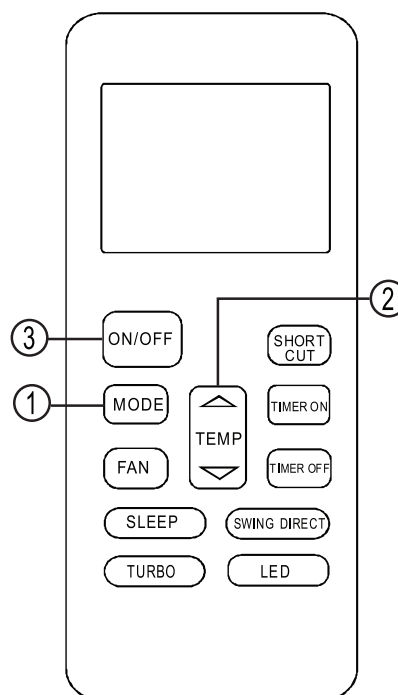

### OPERACIÓN FRÍO / CALOR / VENTILADOR

Asegurarse que la unidad esté conectada y la energía disponible.

1. Presionar el botón MODE para seleccionar FRÍO, CALOR (solamente para los modelos FRÍO/CALOR) o modo VENTILADOR.
2. Presionar los botones ARRIBA/ABAJO para ajustar la temperatura deseada. La temperatura puede ajustarse dentro de un rango de 17°C – 30°C en aumentos de 1°C.
3. Presionar el botón VENTILADOR para seleccionar la velocidad del ventilador en cuatro pasos – Auto, Bajo, Medio o Alto.
4. Presionar el botón ON/OFF para iniciar el aire acondicionado.

#### NOTA

En el modo VENTILADOR, la temperatura de ajuste no se muestra en el control remoto ni se puede controlar la temperatura de la sala. En este caso, solamente un paso, se pueden ejecutar los pasos 1, 3 y 4.

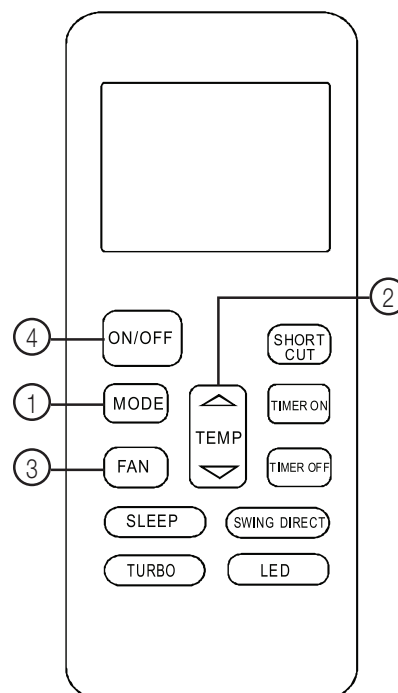

## OPERACIÓN DESHUMIDIFICACIÓN

Asegurarse que la unidad esté conectada y la energía disponible. El indicador de OPERACIÓN en el panel del visor de la unidad interior comenzará a titilar.

1. Presionar el botón MODE para seleccionar el modo DESHUMIDIFICACIÓN.
2. Presionar los botones ARRIBA/ABAJO para ajustar la temperatura deseada. La temperatura puede ajustarse dentro de un rango de 17°C – 30°C en aumentos de 1°C.
3. Presionar el botón ON/OFF para iniciar el aire acondicionado.

### NOTA

En el modo DESHUMIDIFICACIÓN, no se puede cambiar la velocidad del ventilador. Ya ha sido automáticamente controlada.

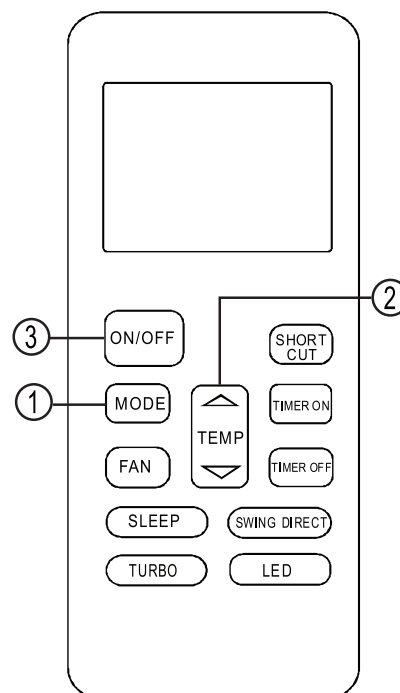

## AJUSTE DE LA DIRECCIÓN DEL FLUJO DE AIRE

Usar el botón de SWING y DIRECT para ajustar la dirección del flujo de aire deseado.

1. Al presionar el botón DIRECT, la rejilla horizontal cambia su ángulo en 6 grados por cada presión.
2. Cuando se presiona el botón SWING, la rejilla horizontal oscilará hacia arriba y abajo automáticamente.

### NOTA

Cuando la rejilla de ventilación oscila o se mueve en una posición que afectara el enfriamiento y calefacción del acondicionador de aire, la dirección del movimiento / oscilación cambiará automáticamente.

## OPERACIÓN DEL TEMPORIZADOR

Al presionar el botón del TIMER ON se puede ajustar el tiempo de encendido automático de la unidad. Al presionar el botón TIMER OFF se puede ajustar el tiempo de apagado automático de la unidad.

### • Para ajustar el tiempo de encendido automático

1. Presionar el botón TIMER ON. El control remoto mostrará TIMER ON, el último ajuste de tiempo encendido automático y la señal "H" se mostrarán en el área del visor LCD. En ese momento esta listo para reajustar el tiempo de encendido automático y COMENZAR la operación.
2. Presionar de nuevo el botón TIMER ON para ajustar el tiempo de encendido automático deseado. Cada vez que se presiona el botón, el tiempo aumentará cada media hora entre 0 y 10 horas y cada una hora entre 10 y 24 horas.
3. Luego de ajustar el TIMER ON, existirá una demora de un segundo antes de que el control remoto transmita la señal al aire acondicionado. Posteriormente, y luego de otros 2 segundos aproximadamente, la señal "h" desaparecerá y reaparecerá la temperatura ajustada en la ventana del visor LCD.

### • Para ajustar el tiempo de apagado automático

1. Presionar el botón TIMER OFF. El control remoto mostrará TIMER OFF, el último ajuste de tiempo apagado automático y la señal "H" se mostrarán en el área del visor LCD. En ese momento esta listo para reajustar el tiempo de apagado automático y detener la operación.
2. Presionar de nuevo el botón TIMER OFF para ajustar el tiempo de apagado automático deseado. Cada vez que se presiona el botón, el tiempo aumentará cada media hora entre 0 y 10 horas y cada una hora entre 10 y 24 horas.
3. Luego de ajustar el TIMER OFF, existirá una demora de un segundo antes de que el control remoto transmita la señal al aire acondicionado. Posteriormente, y luego de otros 2 segundos aproximadamente, la señal "H" desaparecerá y reaparecerá la temperatura ajustada en la ventana del visor LCD.

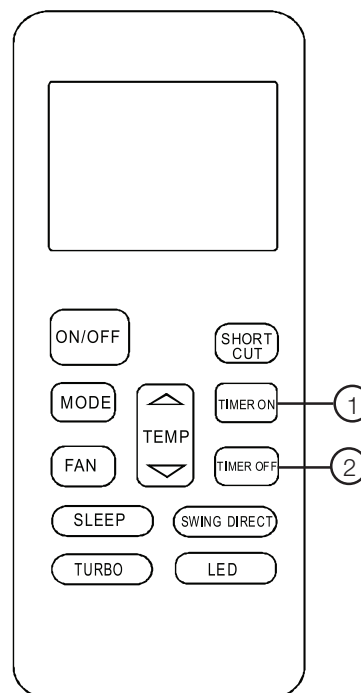

### ⚠ PRECAUCIÓN

- Cuando se selecciona la operación del temporizador, el control remoto transmite automáticamente la señal del temporizador a la unidad interior para un tiempo específico. Por lo tanto, se debe mantener el control remoto en una ubicación donde este pueda transmitir a señal adecuadamente a la unidad interior.
- La operación efectiva del ajuste de tiempo con el control remoto para la función del temporizador se limita a los siguiente ajustes: 0.5, 1.0, 1.5, 2.0, 2.5, 3.0, 3.5, 4.0, 4.5, 5.0, 5.5, 6.0, 6.5, 7.0, 7.5, 8.0, 8.5, 9.0, 9.5, 10, 11, 12, 13, 14, 15, 16, 17, 18, 19, 20, 21, 22, 23 y 24.

## Ejemplo de ajuste del temporizador

### TIMER ON

#### (Operación encendido automático)

La característica de TIMER ON es útil cuando uno desea que la unidad se encienda automáticamente antes de regresar al hogar.

El aire acondicionado se iniciará automáticamente operando en el tiempo de ajuste.

#### Ejemplo:

##### Para iniciar el aire acondicionado en 6 horas.

1. Presionar el botón de TIMER ON, se mostrarán en el área del visor el último ajuste del tiempo de inicio de la operación y la señal "H".
2. Presionar el botón TIMER ON para mostrar "6.0H" en el visor del TIMER ON del control remoto.
3. Esperar 3 segundos y el área del visor digital mostrará de nuevo la temperatura. El indicador "TIMER ON" se mantiene encendido y esta función activada.

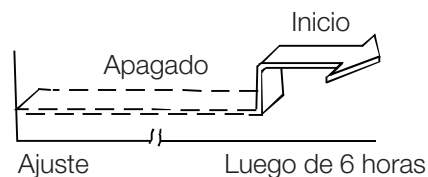
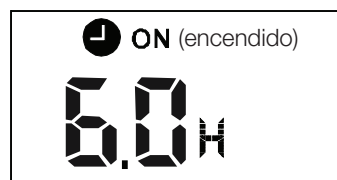

### TIMER OFF

#### (Operación de apagado automático)

La característica de TIMER OFF es útil cuando uno desea que la unidad se apague automáticamente luego de ir a dormir. El aire acondicionado se apagará automáticamente operando en el tiempo de ajuste.

#### Ejemplo:

##### Para detener el aire acondicionado en 10 horas.

- 1) Presionar el botón de TIMER OFF, se mostrarán en el área del visor el último ajuste del tiempo de detención de la operación y la señal "H".
- 2) Presionar el botón TIMER OFF para mostrar "10H" en el visor del TIMER OFF del control remoto.
- 3) Esperar 3 segundos y el área del visor digital mostrará de nuevo la temperatura. El indicador "TIMER OFF" se mantiene encendido y esta función activada.

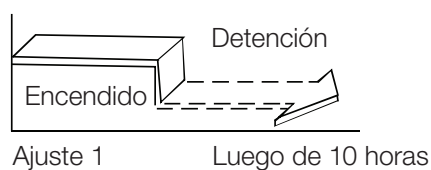

**TEMPORIZADOR COMBINADO**

**(Ajuste simultáneo de los temporizadores ENCENDIDO y APAGADO)**

**TIMER ON → TIMER OFF**

**(Encendido → Detención → Inicio de la operación)**

Esta característica es útil cuando uno quiere detener el aire acondicionado luego de ir a dormir e iniciarlo de nuevo a la mañana al levantarse o al regresar al hogar..

**Ejemplo:**

Para detener el aire acondicionado en 2 horas luego del ajuste e iniciarlo de nuevo 10 horas posteriores.

1. Presionar el botón de TIMER OFF.
2. Presionar de nuevo el botón TIMER OFF para mostrar 2.0H en el visor del TIMER OFF.
3. Presionar el botón TIMER ON.
4. Presionar de nuevo el botón TIMER ON para mostrar 10H en el visor del TIMER ON.
5. Esperar 3 segundos y el área del visor digital mostrará de nuevo la temperatura. El indicador "TEMPORIZADOR ENCENDIDO APAGADO" se mantiene encendido y esta función activada.

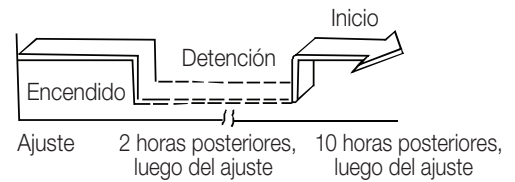

**TIMER ON → TIMER OFF**

**(Detención → Encendido → Detención de la operación)**

Esta característica es útil cuando uno quiere iniciar el aire acondicionado antes de ir a dormir y detenerlo luego de salir de la casa.

**Ejemplo:**

Para iniciar el aire acondicionado en 2 horas luego del ajuste y detenerlo 5 horas posteriores al ajuste.

1. Presionar el botón de TIMER ON.
2. Presionar de nuevo el botón TIMER ON para mostrar 2.0H en el visor del TIMER ON.
3. Presionar el botón TIMER OFF.
4. Presionar de nuevo el botón TIMER OFF para mostrar 5.0H en el visor del TIMER OFF.
5. Esperar 3 segundos y el área del visor digital mostrará de nuevo la temperatura. El indicador "TEMPORIZADOR ENCENDIDO APAGADO" se mantiene encendido y esta función activada.

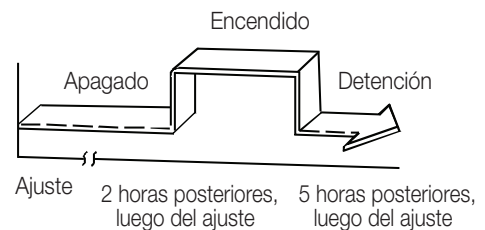
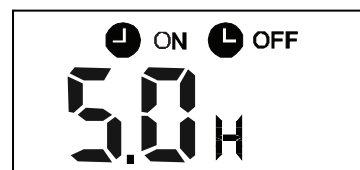

**NOTA**

El ajuste del temporizador (TIMER ON o TIMER OFF) que en la secuencia ocurre directamente luego del tiempo de ajuste estará activado primero.

## FUNCIÓN SLEEP

La función de APAGADO AUTOMÁTICO permite a la unidad aumentar automáticamente (FRÍO) o disminuir (CALOR) 1°C por hora durante las primeras dos horas. Luego se mantiene constante durante las siguientes 5 horas y posteriormente la unidad detendrá la operación.

Se puede conservar la temperatura más confortable y ahorrar energía.

### NOTA

La función de SLEEP solo está disponible para las operaciones FRÍO, CALOR y AUTOMÁTICO.

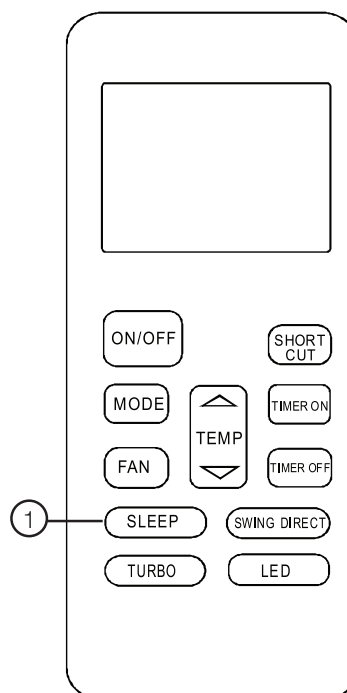



Vedia 3616 / (C1430DAH) / Ciudad de Buenos Aires / Argentina / Tel-Fax: (54 11) 4014-5000 / [www.surrey.com.ar](http://www.surrey.com.ar)